

BEOPLAY V1

BeoPlay V1-32

BeoPlay V1-40



Geachte klant,

Deze handleiding bevat extra informatie over uw product en beschrijft enkele kenmerken en functies uit de gids Aan de slag gedetailleerder. U vindt hier bijvoorbeeld meer informatie over instellingen, het gebruik van WebMedia en het bedienen van uw product met een afstandsbediening van Bang & Olufsen, evenals over het instellen van een bekabelde of draadloze verbinding.

Deze handleiding wordt regelmatig bijgewerkt om rekening te houden met nieuwe kenmerken en functies die geïntroduceerd worden met software-updates. Als uw televisie nieuwe functies en kenmerken ontvangt, kunt u hierover meer te weten komen in het menu NUTTIGE INFORMATIE onder INSTELLINGEN.

Merk op dat als uw televisietoestel de nieuwste software heeft, de functie met de naam Mediabrowser in Aan de slag nu HomeMedia heet. Het aantal ondersteunde afbeeldingsformaten is uitgebreid, raadpleeg de helpteksten in uw televisie voor meer informatie.

U vindt meer informatie over uw product in de rubriek Veelgestelde vragen (FAQ) op www.beoplay.com/v1/support.

Inhoud – Klik op een titel om naar dat deel te springen

De handleiding begrijpen, 4

Hier leest u hoe u de geïllustreerde menubedieningen en afstandsbedieningen gebruikt.

Aansluitingen, 6

Voorbeelden van waar u extra apparatuur moet aansluiten en hoe u bijvoorbeeld een pc of camera kunt aansluiten. De standaardwaarden herstellen.

Extra apparatuur toevoegen, 12

Hier leest u hoe u aangesloten apparatuur registreert in het menu BRONNENLIJST INSTELLEN en hoe u PUC-tabellen downloadt.

Kanalen, groepen en lijsten gebruiken, 14

Groepen en lijsten maken, bewerken en gebruiken; kanalen bewerken en toevoegen; Pay-Per-Viewkanalen gebruiken indien aanwezig.

Kanalen opnieuw afstemmen, 17

Hier leest u hoe u kanalen kunt updaten of alle kanalen opnieuw kunt instellen.

Luidsprekeropstelling – surround sound, 19

Hier leest u hoe u uw televisie kunt integreren in een surround-soundsysteem.

Beeld- en geluidsinstellingen aanpassen, 22

Hier leest u hoe u beeldinstellingen uitvoert en beeldmodi gebruikt en hoe u het volume aanpast en eco-stand inschakelt.

Dagelijks gebruik van geluidsmodi en luidsprekergroepen, 24

Hier leest u hoe u tussen verschillende geluidsmodi en luidsprekergroepen kunt schakelen.

Twee beeldbronnen tegelijkertijd bekijken, 26

Hier leest u hoe u twee beeldbronnen tegelijkertijd kunt bekijken.

Programma-informatie, 27

Programma-informatie oproepen en de ondertiteling en audio-opties wijzigen. HbbTV weergeven.

Functies inschakelen, 30

Een activerings sleutel invoeren en toegang krijgen tot extra functies.

HDMI Matrix, 31

Het menu HDMI MATRIX instellen.

WebMedia, 32

Door webpagina's bladeren en apps toevoegen met WebMedia.

HomeMedia, 34

Door uw foto's bladeren en muziekbestanden afspelen op uw televisie.

Sleep Timers, 37

Hier ontdekt u hoe u uw televisie automatisch laat uitschakelen.

Stroominstellingen, 38

Hier leest u hoe u instellingen voor het stroomverbruik en automatische stand-by uitvoert. Hier leest u hoe u de opstarttijd kunt verminderen.

Toegangsbeheer, 39

Hier leest u hoe u een toegangscode kunt instellen zodat anderen de kanaalinstellingen niet kunnen wijzigen of niet naar bepaalde kanalen kunnen kijken.

Het pincodesysteem, 40

Hier leest u hoe u het pincodesysteem gebruikt.

Software- en service-update, 41

Hier leest u hoe u de software kunt updaten en informatie kunt vinden over modules en PUC-beheer.

Digitale Tekst, 43

Hier leest u hoe u Digitale Tekst voor MHEG kunt in- of uitschakelen.

Teletekst, 44

Hier leest u hoe u uw favoriete teletekstpagina's kunt opslaan als MEMO-pagina's.

Andere apparatuur bedienen met de Beo4 of de Beo6, 46

Hier leest u hoe u aangesloten apparatuur kunt bedienen, waaronder set-top boxes, dvd-spelers, enz.

Netwerkinstellingen, 48

Hier leest u hoe u een netwerk instelt, netwerk informatie oproept en de televisie laat samenwerken met een ander product.

Twee televisies in dezelfde ruimte, 51

Hier leest u alles over Opties programmeren en de bediening van twee televisies in dezelfde ruimte.

De handleiding begrijpen

Menubediening

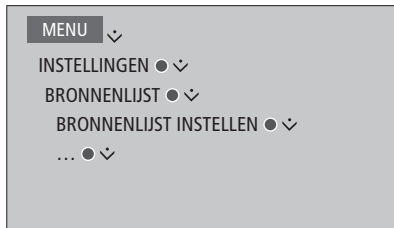

Voorbeeld van menubediening.

Deze menuhiërarchie geeft het pad weer in een menu waar u verschillende instellingen kunt uitvoeren. Druk op **MENU** op de afstandsbediening en gebruik de navigatieknop omlaag en de **middelste** knop om de menu's te selecteren en te openen.

U kunt, indien beschikbaar, ook op de **blauwe** toets op uw afstandsbediening drukken om helpeteksten weer te geven.

Bediening door middel van de afstandsbediening

Om rechtstreeks beeldmodi te activeren met de Beo4 ...

Druk hierop om **PICTURE** weer te geven op de Beo4-display

Druk hierop om een beeldmodus te selecteren

Door modi bladeren

Houd deze knop ingedrukt om **PICTURE** van de display te verwijderen

Waar het relevant is, wordt de bediening met de afstandsbediening getoond.

- Een donkergrijze knop geeft een fysieke knop weer die u moet indrukken.
- Een lichtgrijze knop geeft een soft-knop weer van de Beo4/Beo6. Druk op **LIST** op de Beo4 om ze weer te geven. (Beo6: druk op \triangle). De knop verschijnt in de Beo4/Beo6-display.

- Het symbool voor de navigatieknop is $\langle \diamond \rangle$ en wordt gebruikt om aan te geven in welke richting u de navigatieknop moet bewegen.
- Het symbool voor de **middelste** knop is \bullet en wordt gebruikt wanneer u op de **middelste** knop moet drukken.

Voorbeeld van bediening met de Beo4-afstandsbediening.

Vervolg ...

Beo4 met navigatieknop

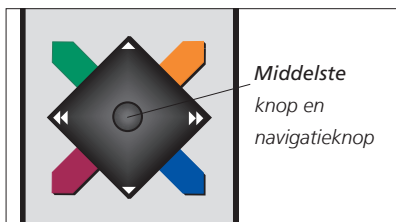

Als u een Beo4-afstandsbediening met navigatieknop heeft, gebruikt u de **middelste** knop naar boven, naar onder, links en rechts om in de menu's te navigeren. Druk in het midden van de **middelste** knop om keuzes en instellingen in menu's te bevestigen.

Open de menu-overlay door op **MENU** te drukken terwijl de tv aan staat.

Druk op **BACK** om terug te keren naar vorige menu's.
Houd **BACK** ingedrukt om menu's te sluiten.

Denk eraan dat uw Beo4-afstandsbediening ingesteld moet zijn op **MODE 1**, zie 'Hoe kan ik...' in Aan de slag. U kunt geen gebruik maken van een Beo4-afstandsbediening zonder navigatieknop.

Beo6

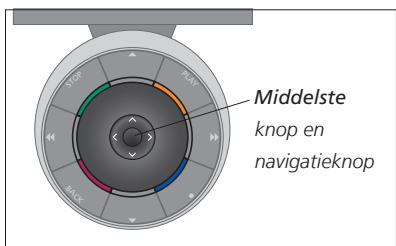

Als u uw televisie bedient met de Beo6-afstandsbediening, beweeg dan de **middelste** knop naar boven, naar onder, links en rechts om door menu's te navigeren. Druk in het midden van de **middelste** knop om keuzes en instellingen in menu's te bevestigen.

Open de menu-overlay door op **Menu** te drukken terwijl de tv aan staat.

Druk op **BACK** om terug te keren naar vorige menu's.
Houd **BACK** ingedrukt om menu's te sluiten.

Opgelet: een Beo6 moet opnieuw geconfigureerd worden wanneer u nieuwe producten toevoegt aan uw opstelling.

BeoRemote app



Uw tablet en uw televisie moeten met hetzelfde netwerk verbonden zijn om de BeoRemote app te gebruiken.

De BeoRemote app is bedoeld om uw televisie te bedienen met een tablet en is vooral handig om door webpagina's te bladeren of toepassingen te gebruiken met [WebMedia](#).^{*1} Zowel uw televisie als uw tablet moeten met hetzelfde netwerk verbonden zijn en WAKE ON WLAN moet ingesteld zijn op AAN, raadpleeg het NETWERK-menu van de televisie. Dit laat u toe uw televisie in te schakelen vanuit de stand-bymodus. Merk op dat het stroomverbruik in stand-by lichtjes zal toenemen.

De BeoRemote app is gelijkwaardig aan een Beo4-afstandsbediening. Ze ondersteunt echter niet alle Beo4 LIST-functies.

Tik op het menupictogram (≡) om het televisiemenu te openen. De navigatiepad (⏪) werkt net zoals de Beo4-navigatieknop. Tik in het midden om een

instelling te selecteren. Swipe naar de lijstopties om televisiefuncties te activeren.

Tik op ⏪ om terug te keren naar vorige menu's.
Houd ⏪ ingedrukt om menu's te verlaten.

BeoRemote heeft een korte, interne handleiding waarin de basisfuncties staan beschreven (terug te vinden onder INSTELLINGEN).

Merk op dat een instelling voor eerste gebruik moet worden uitgevoerd met een Beo4/Beo6-afstandsbediening. Om BeoRemote te kunnen gebruiken moet uw televisie verbonden zijn met een netwerk.

^{*1}BeoRemote ondersteunt tablets met iOS (meest recente iOS-versie) en Android (3.2 of hoger).

Aansluitingen

Op het aansluitpaneel van de televisie kunt u signaalkabels aansluiten evenals diverse soorten extra apparatuur, bijvoorbeeld een blu-rayspeler.

Alle apparatuur die u verbindt met deze aansluitingen kan worden aangemeld in het menu **BRONNENLIJST INSTELLEN**. Zie [pagina 12](#) voor meer informatie.

Voor u apparatuur aansluit op uw televisie, mag u niet vergeten de televisie los te koppelen van de netstroom. Dit geldt niet wanneer u een bron aansluit op de HDMI IN- of USB-aansluiting.

Afhankelijk van het type apparatuur dat u op de televisie aansluit, zijn andere kabels en mogelijk ook adapters nodig. Kabels en adapters zijn verkrijgbaar bij uw dealer.

*Als u de fabrieksinstellingen van uw televisie wilt herstellen, open dan het menu **REGIONALE INSTELLINGEN** en selecteer een ander land. U wordt gevraagd om de reset te bevestigen. Alle instellingen worden gewist en u moet de instelling voor eerste gebruik opnieuw uitvoeren, volg de instructies op het scherm.*

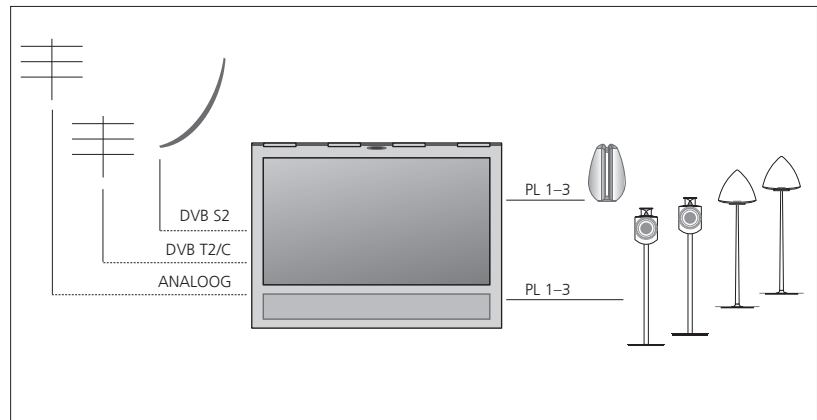

Afhankelijk van uw tuneropties heeft u ofwel één ofwel geen satellietingang.

Als u meer dan een satellietzender heeft, moet u ook een DiSEqC-schakelaar gebruiken. Neem voor meer informatie contact op met uw dealer.

Luidsprekers

Gebruik BeoLab-luidsprekers van Bang & Olufsen. Kabels zijn verkrijgbaar bij uw Bang & Olufsen-dealer. Zie [pagina 9](#).

Apparatuur met HDMI™-uitgang

Apparatuur met een HDMI-uitgang, zoals een set-top box, kan worden aangesloten op eender welke vrije HDMI IN-aansluiting van de televisie. Voor meer informatie over hoe u aangesloten apparatuur moet instellen, zie [pagina 12](#).

*Een geconfigureerde bron kan worden geselecteerd met de geconfigureerde bronroets of in de **BRONNENLIJST**. Als de televisie een niet-geconfigureerde bron vindt, krijgt u de keuze uit geen actie ondernemen, de bron weergeven of de bron configureren.*

Een aangesloten apparaat kan worden bediend met de eigen afstandsbediening of u kunt een PUC-tabel downloaden om de Beo4/Beo6-afstandsbediening te gebruiken, zie [pagina 12](#).

Digitale bronnen aansluiten

Sluit tot vijf externe HDMI-bronnen aan, bijvoorbeeld een set-top box, een computer of een spelconsole. Alle apparatuur die u aansluit op de televisie moet worden geconfigureerd, [zie pagina 12](#).

Afhankelijk van het type apparatuur dat u op de televisie aansluit, zijn andere kabels en mogelijk ook adapters nodig. Als u meer dan twee apparaten heeft die een PUC-aansluiting vereisen, moet u een extra PUC-kabel kopen. Kabels en adapters zijn verkrijgbaar bij uw-dealer.

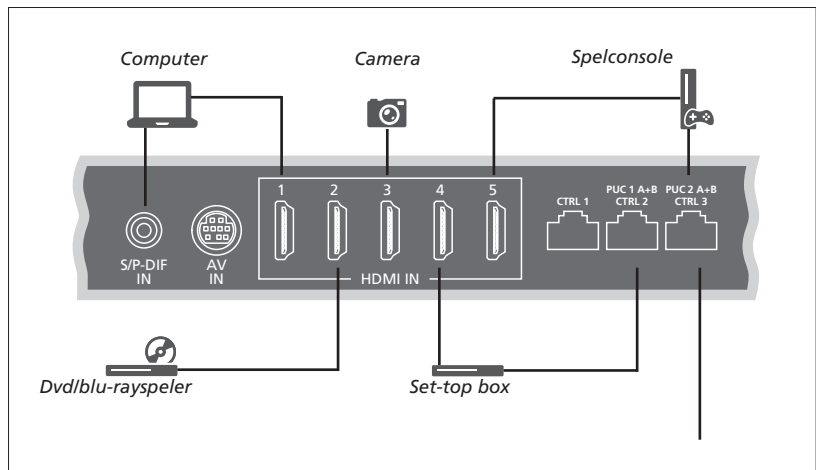

Voorbeeld van aangesloten digitale bronnen.

Een set-top box aansluiten

- > Sluit de kabel aan op de juiste aansluiting van de set-top box.
- > Verbind de kabel met een HDMI IN-aansluiting op de televisie.
- > Om de set-top box met uw afstandsbediening te kunnen bedienen, sluit u een infraroodzender aan op een van de PUC-aansluitingen en verbindt u die met de infraroodontvanger van de set-top box. [Zie pagina 10 voor meer informatie over infraroodzenders.](#)
- > Volg de instructies op het scherm om de bron te configureren.

Een spelconsole aansluiten

- > Sluit de kabel aan op de juiste aansluiting van de spelconsole.
- > Verbind de kabel met een HDMI IN-aansluiting op de televisie.
- > Om de spelconsole met uw afstandsbediening te kunnen bedienen, sluit u een infraroodzender aan op een van de PUC-aansluitingen en verbindt u deze met de infraroodontvanger van de spelconsole. [Zie pagina 10 voor meer informatie over infraroodzenders.](#)
- > Volg de instructies op het scherm om de bron te configureren.*¹

Een dvd/blu-rayspeler aansluiten

- > Sluit de kabel aan op de juiste aansluiting van de dvd/blu-rayspeler.
- > Verbind de kabel met een HDMI IN-aansluiting op de televisie.
- > Om de dvd/blu-rayspeler met uw afstandsbediening te kunnen bedienen, sluit u een infraroodzender aan op een van de PUC-aansluitingen en verbindt u deze met de infraroodontvanger van de dvd/blu-rayspeler. [Zie pagina 10 voor meer informatie over infraroodzenders.](#)
- > Volg de instructies op het scherm om de bron te configureren.

Een camera aansluiten

- > Sluit de kabel aan op de juiste aansluiting van de camera.
- > Verbind de kabel met een HDMI IN-aansluiting op de televisie.
- > Volg de instructies op het scherm om de bron te configureren.

¹*Als u SPELCONSOLE als bron selecteert, wordt automatisch de beeldmodus GAME geactiveerd. U kunt deze instelling tijdelijk wijzigen in het menu BEELD, [zie pagina 23](#).

Een computer aansluiten

Koppel uw televisie, de computer en alle apparatuur die op de televisie en computer aangesloten is los van de netstroom, voordat u nieuwe apparatuur aansluit.

Een computer aansluiten

- > Sluit het ene uiteinde met de juiste kabel aan op de DVI- of HDMI-uitgang van uw computer en het andere uiteinde op een HDMI IN-aansluiting van de televisie.
- > Als u de DVI-uitgang van de computer gebruikt, maak dan gebruik van de juiste kabel en sluit de digitale geluidsuitgang van de computer aan op de S/P-DIF IN-aansluiting van de televisie om het geluid van de computer af te spelen met de luidsprekers die zijn aangesloten op de televisie.
- > Sluit uw televisie, de computer en alle aangesloten apparatuur weer aan op de netstroom. De computer moet aangesloten zijn op een geaard stopcontact zoals beschreven in de installatie-instructies van de computer.

Een analoge bron aansluiten

U kunt een analoge bron aansluiten, zoals een spelconsole of videorecorder. Voor informatie over het configureren van aangesloten apparatuur op de televisie, [zie pagina 12](#).

Trek voordat u extra apparatuur aansluit de netstekkers van alle relevante systemen uit het stopcontact.

Een analoge bron aansluiten

- > Sluit de kabel aan op de juiste aansluiting van de apparatuur die u wilt verbinden.
- > Verbind de kabel met de AV IN-aansluiting van de televisie.
- > Sluit uw televisie en alle aangesloten apparatuur weer aan op de netstroom.
- > Om een analoge bron van een andere fabrikant dan Bang & Olufsen met uw afstandsbediening te kunnen bedienen, sluit u een infraroodzender aan op een van de PUC-aansluitingen en verbindt u deze met de infraroodontvanger van de analoge bron. [Zie pagina 10 voor meer informatie over infraroodzenders](#).
- > Volg de instructies op het scherm om de bron te configureren.

Het kan zijn dat u verschillende adapters en misschien ook kabels nodig heeft. Kabels en adapters zijn verkrijgbaar bij uw dealer.

Luidsprekers aansluiten op de televisie

U kunt tot zes luidsprekers en een subwoofer aansluiten op de televisie.

Trek voordat u extra apparatuur aansluit de netstekkers van alle relevante systemen uit het stopcontact.

Afhankelijk van het type apparatuur dat u op de televisie aansluit, zijn andere kabels en mogelijk ook adapters nodig. Kabels en adapters zijn verkrijgbaar bij uw dealer.

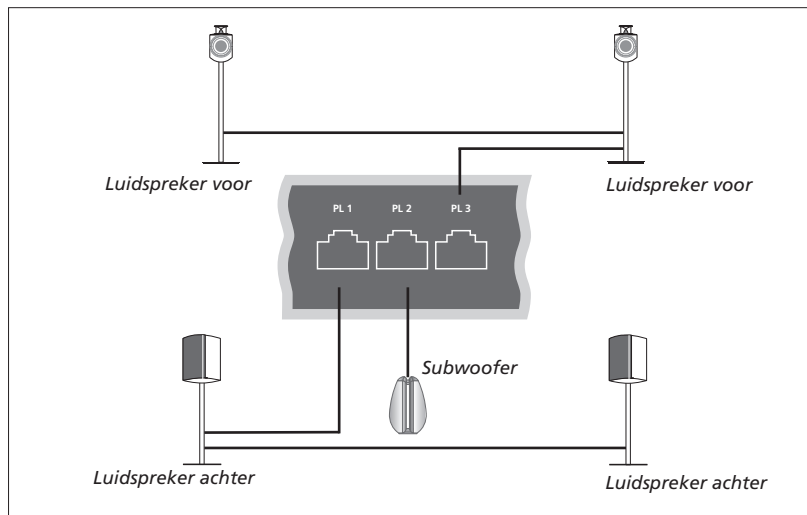

Voorbeeld van een luidsprekeropstelling.

Luidsprekers aansluiten

- > Sluit een Power Link-kabel aan op de juiste aansluiting (L of R) van de luidsprekers die u wilt verbinden met de televisie.
- > Verbind de kabels met de beschikbare aansluitingen PL 1-3 op de televisie.
- > Verbind een Power Link-kabel tussen de juiste aansluitingen van extra luidsprekers, indien beschikbaar.
- > Verbind een Power Link-kabel met de juiste aansluiting van een subwoofer.
- > Verbind de kabel met een vrije aansluiting PL 1-3 op de televisie.
- > Sluit uw televisie en alle aangesloten apparatuur weer aan op de netstroom.

Om twee luidsprekers aan te sluiten op één PL-aansluiting is een speciale kabel nodig. Als het niet mogelijk is om de kabel tussen twee luidsprekers door te lussen, is een extra splitter nodig. Neem contact op met uw dealer voor meer informatie.

Aansluiting

Tijdens het instellen van een bron via het menu BRONNENLIJST INSTELLEN, kunt u selecteren hoe een door PUC bediend product aangesloten is. U moet aangeven op welke aansluiting de PUC-kabel is aangesloten (1A, 1B, 2A of 2B). Vervolgens kiest u tussen STEKKER (kabel) en IR-BLASTER. Als u STEKKER selecteert, moet u een keuze maken tussen MODULATIE AAN en MODULATIE UIT. Neem voor informatie over het type kabel en modulatie-instellingen contact op met uw dealer.

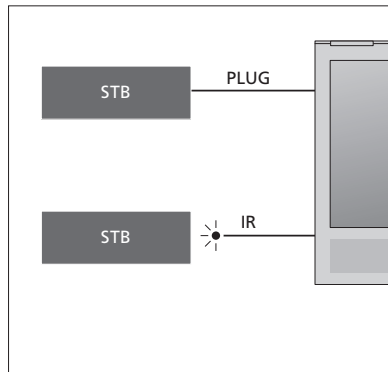

Infraroodzenders: Om producten van een ander merk dan Bang & Olufsen te bedienen met een Beo4/Beo6-afstandsbediening, sluit u een infraroodzender van Bang & Olufsen aan op uw niet-Bang & Olufsen-product en sluit u het vervolgens aan op een van de PUC-aansluitingen op het aansluitpaneel. Plaats de zender in de buurt van de infraroodontvanger van de aangesloten apparatuur om de afstandsbediening te kunnen gebruiken. Controleer voor het aansluiten of u de menu's van de apparatuur kunt bedienen op de televisie met uw Beo4/Beo6-afstandsbediening.

Neem contact op met uw dealer voor een extra PUC-kabel.

Voor meer informatie over het downloaden van PUC-tabellen (Peripheral Unit Controller) voor set-top boxes, [zie pagina 12](#) en [pagina 42](#).

Digitale kanalen

Als u gecodeerde zenders wilt bekijken, neem dan contact op met uw provider. De provider registreert u dan, gewoonlijk tegen betaling, als een geautoriseerde kijker. U ontvangt dan een Smart Card en een CA-module. Let op: die zijn alleen geldig voor één provider en werken daarom uitsluitend met bepaalde zenders.

De CA-module werkt als een 'kaartlezer' voor uw Smart Card, die de gecodeerde signalen van uw provider decodeert.

Zonder Smart Cards en CA-modules zijn alleen ongecodeerde digitale zenders, ook bekend als 'free-to-air'-zenders, beschikbaar.

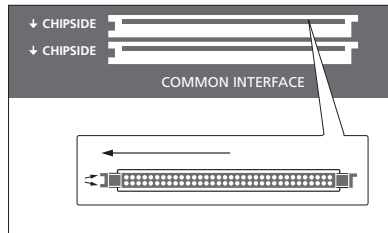

Raadpleeg uw dealer voor informatie over compatibele CA-modules.

De Smart Cards moeten in de CA-modules blijven, tenzij uw provider u vraagt die te verwijderen. Dit is belangrijk wanneer uw provider nieuwe informatie naar uw Smart Card wil sturen.

Het is mogelijk dat Smart Cards en CA-modules ook toegang geven tot speciale menu's, die hier niet worden beschreven. Als dit het geval is, volg dan de instructies van uw provider.

Plaats voorzichtig een Smart Card in een CA-module.

De CA-module heeft één uitstekende rand aan de ene kant en twee uitstekende randen aan de andere kant. Als de televisie geen signaal ontvangt, controleer dan of de Smart Card en de CA-module correct zijn geplaatst.

Vervolg...

De CA-modules activeren

In het menu CA-MODULES kunt u de CA-modules voor terreestrisch, kabel of satelliet in- of uitschakelen. In sommige landen kan het nuttig zijn om de CA-module voor satelliet uit te schakelen om een optimale prestatie te verkrijgen van de terreestrische CA-module.

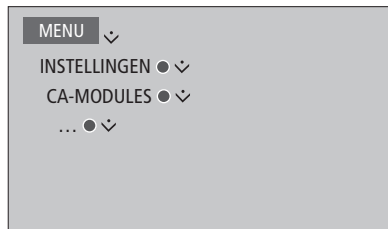

U heeft ook toegang tot de CA-modules via het hoofdmenu of de Beo6-display wanneer de tv-tuner geactiveerd is als bron.

Extra apparatuur toevoegen

Als u extra videoapparatuur aansluit op de televisie, kunt u die aanmelden in het menu **BRONNENLIJST INSTELLEN**.

Als de televisie is ingeschakeld en u extra apparatuur aansluit op de HDMI IN-ingang, zal de televisie een niet-geconfigureerde bron detecteren. Er verschijnt een bericht op het scherm en u kunt de instructies volgen om de bron te configureren.

In het hoofdmenu kunt u ook het menu **BRONNENLIJST INSTELLEN** openen voor een specifieke bron: kies **BRONNENLIJST**, markeer de bron en druk op de **rode** knop. U wordt vervolgens gevraagd om de bron een naam te geven en een knop toe te wijzen aan de bron. U kunt de bron vervolgens bedienen.

Bronnen hebben standaardinstellingen, bijvoorbeeld voor geluid en beeld, die geschikt zijn voor de meeste situaties, maar u kunt die instellingen ook veranderen. Selecteer de bron en selecteer vervolgens het menu **GEAVANCEERDE INSTELLINGEN**.

Als uw Beo6-afstandsbediening werd geconfigureerd voor de bronnen die zijn ingesteld in uw televisie en u wijzigt de brontoets in de televisie, zal de brontoets voor die bron op de Beo6-display niet meer werken. Neem contact op met uw Bang & Olufsen-dealer om uw Beo6-afstandsbediening opnieuw te configureren.

Wat is er aangesloten?

Als u de apparaten die op de televisie zijn aangesloten aanmeldt, kunt u ze met de Beo4/Beo6-afstandsbediening bedienen.

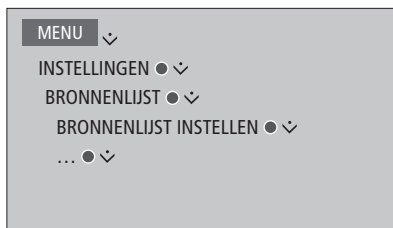

*Wanneer nieuwe apparatuur wordt gedetecteerd, wordt een menu weergegeven met de volgende opties: GEEN ACTIE ONDERNEMEN, BRON WEERGEVEN en CONFIGUREER DE BRON DIE OP DEZE INGANG IS AANGESLOTEN. Als u de apparatuur wilt instellen, gebruik dan de navigatieknop omhoog of omlaag om de laatste optie te markeren en druk op de **middelste** knop om een instellingenmenu te openen.*

Een PUC-tabel downloaden

Tijdens de configuratieprocedure wordt u gevraagd of u de aangesloten apparatuur wilt kunnen bedienen met uw afstandsbediening. Volg de instructies op het scherm om een PUC-tabel (Peripheral Unit Controller), indien beschikbaar, te downloaden.*¹ De televisie moet verbonden zijn met het internet.

Als uw aangesloten apparatuur niet op de downloadlijst staat, is er op dat moment geen bediening mogelijk en moet u **BRON NIET ONDERSTEUND** selecteren. U zult de apparatuur niet kunnen bedienen met uw Beo4/Beo6-afstandsbediening. Neem voor meer informatie contact op met een Bang & Olufsen-dealer.

U kunt zoeken met Latijnse karakters en cijfers. U kunt zoeken naar apparatuur met niet-Latijnse karakters door een deel van de naam in te geven dat Latijnse karakters bevat. U kunt ook gebruik maken van de bladerfuncties om de juiste PUC-tabel te vinden.

¹*Als u een Beo4-afstandsbediening gebruikt, kan het zijn dat u het met infrarood bediende PUC-apparaat moet inschakelen door **SHIFT + 9**. Als u op het Beo4-display **SHIFT** wilt oproepen, moet u deze functie eerst toevoegen aan de functielijst van de Beo4.

Vervolg...

Een bron verwijderen

Als u een bron heeft aangesloten en geconfigureerd op een specifieke aansluiting van de televisie en u later de bron permanent wilt verwijderen, moet u de broninstellingen resetten. Selecteer de bron uit het menu BRONNENLIJST INSTELLEN en selecteer vervolgens FABRIEKSINSTELLINGEN HERSTELLEN. Als u JA selecteert, is de bron niet langer geconfigureerd op deze aansluiting. Wanneer u de volgende keer een bron verbindt met deze aansluiting, wordt u gevraagd om de bron te configureren.

U kunt ook FABRIEKSINSTELLINGEN HERSTELLEN selecteren in het menu GEAVANCEERDE INSTELLINGEN om alleen de standaardwaarden in dit menu te resetten.

Voor het verwijderen van een gedownload PUC-tabel, [zie pagina 42](#).

Kanalen, groepen en lijsten gebruiken

U kunt groepen maken, wijzigen en gebruiken om uw favoriete kanalen en zenders makkelijker terug te vinden.

Als de kanalen en zenders na het automatische afstemmen niet op de gewenste kanaalnummers staan, kunt u de volgorde wijzigen waarin ze worden weergegeven in een lijst met favoriete kanalen of zenders. U kunt ook kanalen of zenders verwijderen die u niet meer wilt en kanalen of zenders herstellen nadat ze werden verwijderd.

Als uw land Pay-Per-Viewkanalen ondersteunt, kunt u ook een programma bestellen dat u wilt bekijken.

In de radiomodus wordt KANAAL in de menu's vervangen door het woord ZENDERS. Als u groepen met radiozenders wilt wijzigen, moet u overschakelen naar een radiobron en BEWERK RADIOGROEPEN selecteren.

Kanaalgroepen gebruiken en wijzigen

In het menu FAVORIETEN kunt u tot 22 kanaalgroepen maken om uw favoriete kanalen snel terug te vinden zonder door alle ingestelde kanalen te moeten bladeren. U kunt bijvoorbeeld een groep aanmaken voor elk lid van het gezin. U kunt de kanaal- of zendergroepen ook een naam geven en groepen verwijderen die u niet meer nodig heeft. U kunt een groep met kanalen of zenders ook leegmaken.

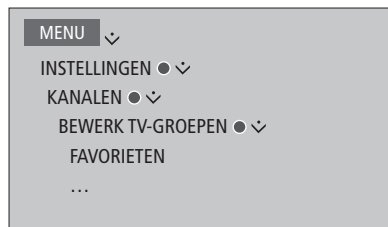

Binnen een groep met favorieten kunt u een kanaal verplaatsen naar een andere positie in de lijst. Zie het menu op het televisiescherm voor instructies.

Een groep met favorieten aanmaken en benoemen...

Open het menu FAVORIETEN

Kanaal- en zendergroepen

Een kanaalgroep selecteren. Kanaalgroepen kunnen zelf gemaakte groepen of programmalijsten zijn. Programmalijsten worden door sommige provider verzonden. Ze verschijnen en werken op ongeveer dezelfde manier als groepen en kunnen op dezelfde manier als groepen weergegeven en bekeken worden.

Een overzicht van de kanaalgroepen weergeven met een Beo4 ...

Druk hierop om een overzicht van de kanaalgroepen weer te geven



Druk hierop om een groep te benoemen/hernoemen, bijvoorbeeld 'Sport'

Druk hierop om de naam op te slaan

Selecteer de benoemde groep

Druk hierop om kanalen toe te voegen

Selecteer een groep om uit te kopiëren, bijvoorbeeld 'Nieuws'

Druk hierop om een kanaal te selecteren

Druk hierop om door de lijst te bladeren

Druk hierop wanneer u de gewenste kanalen heeft opgenomen in de groep

Druk hierop om de instellingen op te slaan

Tussen kanaalgroepen bladeren met een Beo6 ...

Druk hierop om tussen groepen te bladeren terwijl u televisie kijkt. Het laatst bekeken kanaal in een groep wordt weergegeven, of ...

... druk hierop om een overzicht van de kanaalgroep weer te geven

Als maar één groep werd aangemaakt in het menu FAVORIETEN, kan deze groep worden ingesteld als de standaardlijst die moet worden weergegeven nadat de televisie wordt aangezet uit stand-by. Dit zorgt ervoor dat de kanaalnummers overeenkomen met de Beo6-afstandsbediening. Om met deze standaardlijst te kunnen werken, moeten alle andere lijsten verborgen zijn. Druk op de gele knop om groepen te verbergen/tonen.



Kanaal- en zenderlijsten

Een kanaallijst weergeven en een kanaal selecteren.

Beo4-bediening...

Druk hierop om een kanaalgroep te selecteren ●

Druk hierop om te bladeren tussen de kanalen in de groep, of ... ◇

... druk hierop om het kanaal te openen dat is ingesteld op het gekozen nummer in de groep 0-9

Druk op de groene knop om te schakelen tussen alfabetisch en numeriek sorteren van de kanalen en kanaalgroepen.

Beo6-bediening ...

Druk hierop om een lijst met kanalen in de huidige groep weer te geven Kanaallijst

Druk hierop om het gewenste kanaal in de groep te markeren, of ... ◇

... druk hierop om het kanaal te openen dat is ingesteld op het gekozen nummer in de groep 0-9

Kanalen bewerken

U kunt ingestelde kanalen of zenders die u niet meer in uw kanaallijst wenst verwijderen of geselecteerde zenders die u eerder uit uw kanaallijst heeft verwijderd weer herstellen. Alleen analoge kanalen kunnen worden hernoemd. Deze functie is niet op alle markten verkrijgbaar.

In het menu TV-LIJST kunt u een kanaal uit de kanaallijst verwijderen. Verwijderde kanalen kunnen worden hersteld via het menu VERWIJDERDE KANALEN.

Als u radiozenders wilt wijzigen, moet u overschakelen naar een radiobron en BEWERK RADIOGROEPEN selecteren.

Tijdens het wijzigen van de TV-LIJST of het toevoegen van kanalen aan een groep met favorieten, kunt u op de groene knop drukken om te schakelen tussen alfabetisch of numeriek sorteren van de kanalen.

Kanalen die uit de kanaallijst werden verwijderd, worden niet opnieuw weergegeven wanneer naar nieuwe kanalen wordt gezocht, maar worden opgeslagen in de lijst VERWIJDERDE KANALEN.



Details van een kanaal weergeven

In het menu TV-LIJST kunt u een kanaal markeren en vervolgens op de **rode** knop drukken om de details van het kanaal weer te geven. KINDERSLOT is alleen beschikbaar als u TOEGANGSBEHEER heeft ingeschakeld in het instellingenmenu, [zie pagina 39](#). Kanalen met kinderslot worden overgeslagen wanneer u door de kanalen bladert.

*Als het gemarkeerde kanaal een analoog kanaal is, kunt u het kanaal ook hernoemen via de **groene** knop en de navigatieknop. Voor sommige talen kunt u de kanalen niet hernoemen.*

*In het menu TV-LIJST kunt u op de **groene** knop drukken om te schakelen tussen alfabetisch of numeriek sorteren van de kanalen.*

*Als u details wilt weergeven van de radiozenders of zendergroepen wilt maken, moet u overschakelen naar een radiobron en **BEWERK RADIOGROEPEN** selecteren.*

Pay-Per-Viewkanalen bekijken

U kunt Pay-Per-Viewkanalen bekijken als die worden ondersteund in uw land, maar dan heeft u wel een abonnement nodig. In de Programmagids vindt u meer informatie over de kanalen en programma's. U kunt deze informatie gebruiken om een programma te bestellen. Neem contact op met uw provider voor een klanten-ID.

Een programma bestellen ...

Druk hierop om een kanaal te selecteren



of

0-9

Volg de informatie op het scherm om toegang te krijgen tot een bepaald programma. Neem voor meer informatie contact op met uw provider

Kanalen opnieuw afstemmen

U kunt uw televisie zelf naar tv-kanalen en radiozenders laten zoeken.

Het is niet op alle markten mogelijk om tegelijkertijd kabel en terrestrisch te gebruiken.

Afhankelijk van uw provider worden sommige instellingen automatisch gedaan.

Kanalen updaten

U kunt ingestelde kanalen bijwerken, bijvoorbeeld wanneer ze werden verplaatst door de omroep.

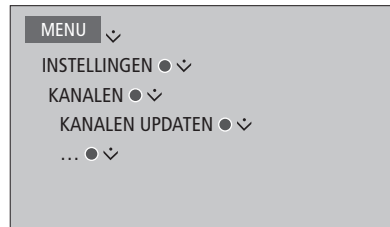

Als u terrestrische kanalen heeft geprogrammeerd en er is meer dan een netwerk beschikbaar, moet u een voorkeursnetwerk kiezen.

De menu-items KABEL, TERRESTRISCH, SATELLIET en ANALOOG zijn alleen beschikbaar als ze werden geactiveerd in het menu INGANGEN onder het menu KANALEN. Als slechts een ingang werd geactiveerd, wordt het menu KANALEN UPDATEN overgeslagen en wordt meteen het instellingenmenu voor de ingang geopend.

Wanneer u een andere provider of zoekmodus selecteert voor een ingang, worden alle lijsten gewist.

Instellingen van kanaalingang wijzigen

Wijzig kanaalingang door de ingangen voor kabel, terrestrisch, satelliet en analoog, de actieve antenne en de lijnlengtecompensatie in of uit te schakelen.

U kunt alle tv-kanalen opnieuw automatisch laten installeren door de televisie.

Naar een ander netwerk schakelen. De kanalen in uw lijst kunnen ook veranderen. Alleen mogelijk als verschillende netwerken beschikbaar zijn wanneer terrestrische kanalen worden afgestemd.

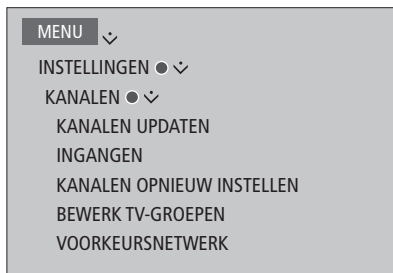

Om een kanaalingang te wijzigen, opent u het menu INGANGEN.

Om alle kanalen opnieuw te installeren, opent u het menu KANALEN OPNIEUW INSTELLEN.

Om een netwerk te selecteren opent u het menu VOORKEURSNETWERK

OPGELET! Als u alle tv-kanalen opnieuw installeert, gaan alle kanaalinstellingen die u heeft gemaakt, verloren!

Voor informatie over de toegangscode, zie [pagina 39](#).

Als u een ingang uitschakelt, worden alle kanalen en configuraties van deze ingang gewist.

Het menu VOORKEURSNETWERK kan ook verschijnen wanneer terrestrische kanalen worden afgestemd.

Luidsprekeropstelling – surround sound

Voeg BeoLab-luidsprekers en BeoLab-subwoofers toe aan uw televisie en geniet van een surround-soundsysteem dat probleemloos in uw woonkamer past. De beste geluidservaring ontstaat binnen het gebied gecreëerd door de luidsprekers.

U kunt ook luidsprekergruppen aanmaken om de luidsprekeropstelling aan te passen voor andere luisterposities dan recht voor de televisie, bijvoorbeeld aan de eettafel of in een fauteuil.

Deze handleiding beschrijft hoe u een basisopstelling voor uw luidsprekers uitvoert. Voor meer geavanceerde geluidinstellingen en aanpassingen zie de technische geluidshandleiding (Technical Sound Guide) op www.beoplay.com/v1/support.

Voor informatie over het dagelijks gebruik van luidsprekergruppen, zie [pagina 25](#).

De luidsprekers instellen

Bij het opstellen van de luidsprekers moet u aangeven welke luidsprekers verbonden zijn met welke Power Link-aansluiting.

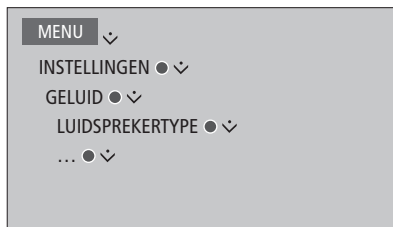

Belangrijk! Als u L1JN selecteert in de lijst LUIDSPREKERTYPE, zal het volume erg luid zijn en kunt u het volume niet aanpassen met uw Beo4/Beo6-afstandsbediening. U moet de eigen afstandsbediening van het product gebruiken. L1JN wordt bijvoorbeeld gebruikt voor niet-Bang & Olufsen-versterkers.

Luidsprekeropstellingen aanmaken

U kunt verschillende luidsprekeropstellingen aanmaken voor verschillende luisterposities of luidsprekercombinaties. Voor elke groep moet u rollen toewijzen aan de luidsprekers, de afstand instellen tussen de luidsprekers en uw luisterpositie en het geluidsniveau afstemmen. Hierbij laten alle luidsprekers in de surround-soundopstelling om de beurt een kalibratietoontje horen. Vervolgens stemt u het geluidsniveau van alle aangesloten luidsprekers af op het geluidsniveau van de andere luidsprekers in de groep. U kunt de luidsprekeropstellingen ook een naam geven en groepen verwijderen die u niet meer nodig heeft. De tv-luidsprekeropstelling is een voorgedefinieerde groep die u kunt instellen wanneer u voor de televisie zit.

Via de toekenning van rollen aan aangesloten luidsprekers kunt u de functie van luidsprekers bepalen in een surround-soundsysteem, evenals het aantal te gebruiken luidsprekers.

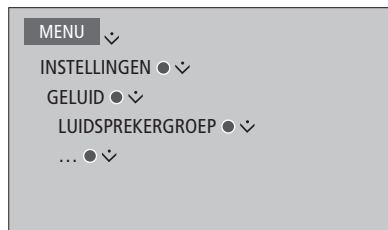

Druk op de rode knop om de luidsprekeropstelling te activeren als u TV of een bestaande groep heeft gemarkeerd.

U kunt de TV-luidsprekeropstelling niet hernoemen of wissen. [Zie pagina 25 voor het dagelijks gebruik van luidsprekeropstellingen.](#)

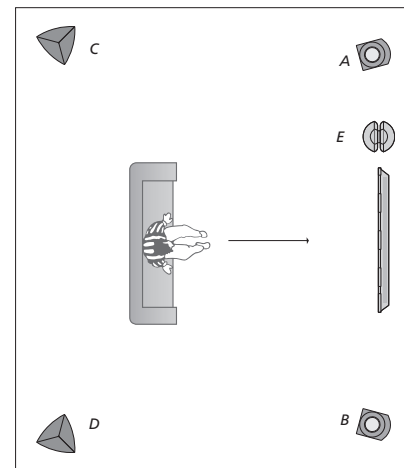

Voorbeeld van televisiekijken op de figuur ...

- | | |
|----------------|---------------|
| Luidspreker A: | Links vóór |
| Luidspreker B: | Rechts vóór |
| Luidspreker C: | Links achter |
| Luidspreker D: | Rechts achter |
| Luidspreker E: | Subwoofer |

Om meer geavanceerde geluidinstellingen uit te voeren voor luidsprekeropstellingen raadpleegt u de technische geluidshandleiding op www.beoplay.com/tv1/support.

Geluidsmodi instellen

De televisie beschikt over verschillende geluidsmodi die zijn geoptimaliseerd voor verschillende soorten programma's. U kunt de waarden in die geluidsmodi echter altijd aan uw eigen wensen aanpassen. De geluidsmodi hebben voorgedefinieerde namen. Gebruik bijvoorbeeld FILM als u een dvd of blu-ray bekijkt of gebruik GAME om het geluid te verbeteren wanneer u op een spelconsole speelt. De geluidsmodus AANGEPAST kan worden ingesteld als u een nieuw gebruikstype wilt instellen en het is de enige modus die u kunt hernoemen. De geluidsmodus DYNAMISCH is geen modus op zich, maar past het geluid aan aan de geselecteerde bron of de inhoud door een keuze te maken tussen de verschillende geluidsmodi.

Voor meer details of om meer geavanceerde instellingen voor geluidsmodi uit te voeren raadpleegt u de technische geluidshandleiding (Technical Sound Guide) op www.beoplay.com/v1/support.

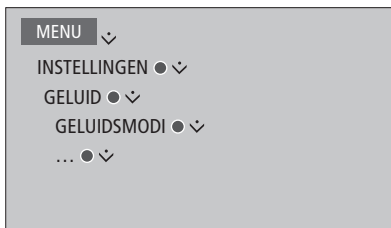

Als u een geluidsmodus wilt resetten naar de standaardinstellingen, selecteert u **FABRIEKSINSTELLINGEN HERSTELLEN** in het instellingenmenu van de geluidsmodus en bevestigt u dat u de waarden wilt herstellen.

Met de Beo4 kunt u op het televisiescherm een lijst openen van geluidsmodi door **SOUND** te zoeken in het Beo4 **LIST**-menu en de **middelste knop** in te drukken. Vervolgens kunt u een geluidsmodus selecteren met de cijfertoetsen. [Zie pagina 24 voor het dagelijks gebruik van geluidsmodi.](#)

Het volume aanpassen en eco-stand inschakelen

U kunt het geluidsniveau vooraf instellen.

Als u de eco-stand wilt inschakelen, zullen alle luidsprekers in een luidsprekergroep die geen signaal ontvangen, worden uitgeschakeld om energie te sparen.

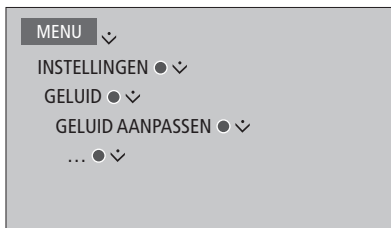

In het menu **AUDIODESCRIPTIE** kunt u de televisie instellen om te beschrijven wat er op het televisiescherm gebeurt door middel van geluid. Vergeet niet om **SLECHTZIENDEN** in te schakelen in het menu **TALLEN** onder **REGIONALE INSTELLINGEN**.

Beeld- en geluidsinstellingen aanpassen

De instellingen voor beeld en geluid zijn in de fabriek op gemiddelde waarden ingesteld die geschikt zijn voor de meeste programma's. U kunt deze instellingen echter altijd aan uw eigen wensen aanpassen.

U kunt het beeldcontrast, de helderheid, kleur en kijkafstand aanpassen. Bij het geluid kunt u het volume en de ecostand instellen.

U kunt uw instellingen voor beeld en geluid tijdelijk wijzigen (tot het moment waarop de televisie wordt uitgeschakeld) of permanent opslaan.

U kunt verschillende beeldmodi activeren, bijvoorbeeld de GAME-modus wanneer u een spelconsole aansluit op uw televisie.

Contrast, helderheid, kleur of kijkafstand aanpassen

De beeldinstellingen kunnen worden aangepast via het menu **BEELD**. Tijdelijke instellingen worden gewist wanneer u de televisie uitschakelt.

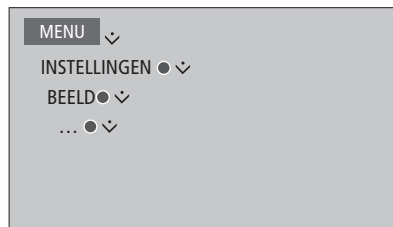

Als u het beeld tijdelijk van het scherm wilt verwijderen, druk dan op **LIST** en beweeg de navigatieknop naar boven of naar onderen om **P.MUTE** te selecteren op de Beo4-display. Druk vervolgens op de **middelste** knop. Druk op een brontoets om het beeld opnieuw weer te geven. (Beo6: druk op **△** om de **Scène**-display weer te geven op de Beo6, druk op **Beeld** en vervolgens op **B.Dempen**. Druk nogmaals op **B.Dempen** om het beeld opnieuw weer te geven).

Beeldmodi

U kunt verschillende beeldmodi activeren voor gebruik met verschillende soorten programma's. Als u bijvoorbeeld een spelconsole aansluit of een computerspel speelt met de televisie als monitor, dan kunt u de GAME-modus activeren. GAME-modus minimaliseert de vertraging veroorzaakt door de signaalverwerking. Andere beschikbare beeldmodi zijn FILM en DYNAMISCH. Als u een beeldmodus kiest voor een bron via het menu BEELD, wordt die alleen bewaard tot u de televisie uitschakelt of naar een andere bron schakelt.

Wanneer u een bron configureert, kunt u een beeldmodus kiezen die automatisch moet worden geselecteerd wanneer u die bron inschakelt. Deze instelling vindt u in het menu GEAVANCEERDE INSTELLINGEN onder het menu BRONNENLIJST INSTELLEN.

Om rechtstreeks een beeldmodi te activeren met de Beo4...

Druk hierop om PICTURE weer te geven op de Beo4-display

LIST



PICTURE



1-3

Druk hierop om een beeldmodus te selecteren

Door modi bladeren



Houd deze knop ingedrukt om PICTURE van de display te verwijderen

BACK

Met de Beo4 kunt u op het televisiescherm een lijst openen van beeldmodi door PICTURE te zoeken in het LIST-menu en de middelste knop in te drukken. Vervolgens kunt u een beeldmodus selecteren met de cijfertoetsen.

Om rechtstreeks een beeldmodus te activeren met de Beo6 ...

Druk hierop om de Scène-display op de Beo6 op te roepen



Druk hierop om Beeld ... te openen

Beeld ...

Druk op de gewenste beeldmodus, bijvoorbeeld 'Film'

Film

Druk hierop om de display beeldmodus te verwijderen en terug te gaan naar de gebruikte bron



Beeldmodi aanpassen via het televisiemenu ...

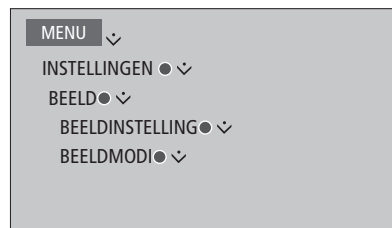

In het menu BEELDINSTELLING kunt u het menu GEAVANCEERDE INSTELLINGEN openen waar u verschillende instellingen kunt uitvoeren voor de geselecteerde bron. U kunt bijvoorbeeld de beeldinstellingen resetten of ervoor zorgen dat de televisie het beeld aanpast aan de lichtomstandigheden. Druk op de blauwe knop om helpteksten te openen voor de menu's.

Dagelijks gebruik van geluidsmodi en luidsprekergroepen

U kunt uw televisie uitbreiden tot een volledig surround-soundsysteem door BeoLab-luidsprekers en een subwoofer aan te sluiten.

Wanneer u een van de bronnen inschakelt, selecteert de televisie automatisch de juiste geluidsmodus voor de bron die u gebruikt. U kunt echter op elk moment een andere geluidsmodus selecteren.

Wanneer u de televisie inschakelt, wordt ook automatisch de tv-luidsprekergroep geselecteerd. U kunt altijd een andere groep actieve luidsprekers kiezen als u naar muziek wilt luisteren zonder voor de televisie te moeten zitten, bijvoorbeeld wanneer u aan de eettafel zit of in een fauteuil.

U kunt de instellingen van de geluidsmodi aanpassen en luidsprekergroepen instellen. Voor informatie over het instellen van geluidsmodi en het aanmaken van luidsprekergroepen, [zie pagina 20-21](#).

Een geluidsmodus selecteren

U kunt de geluidsmodus selecteren die overeenstemt met de bron die u gebruikt.

Beo4-bediening...

Druk hierop om **SOUND** weer te geven op de Beo4-display

LIST



SOUND



1 - 9

Druk hierop om de gewenste geluidsmodus te selecteren

Door modi bladeren



Druk hierop om **SOUND** weer te verwijderen van de Beo4-display

BACK

*Met de Beo4 kunt u op het televisiescherm een lijst openen van geluidsmodi door **SOUND** te zoeken in het **LIST**-menu en de **middelste knop** in te drukken. Vervolgens kunt u een geluidsmodus selecteren met de cijfertoetsen.*

*Wanneer u een bron configureert, kunt u een geluidsmodus kiezen die automatisch moet worden geselecteerd wanneer u die bron inschakelt. Deze instelling vindt u in het menu **GEAVANCEERDE INSTELLINGEN** onder het menu **BRONNENLIJST INSTELLEN**.*

Beo6-bediening ...

Druk hierop om de Scène-display op de Beo6 op te roepen



Druk hierop om **Geluid ...** te openen

Geluid ...

Druk hierop om de gewenste geluidsmodus te selecteren, bijvoorbeeld **Dynamisch**

Dynamisch

Druk hierop om de display geluidsmodus te verwijderen en terug te gaan naar de gebruikte bron



Een luidsprekergroep selecteren

Selecteer de luidsprekergroep die past bij uw luisterpositie.

Beo4-bediening...

Druk hierop om **SPEAKER** weer te geven op de Beo4-display

LIST



SPEAKER



1 - 9

Druk hierop om de gewenste luidsprekergroep te selecteren. De geselecteerde luidsprekers worden automatisch ingeschakeld

Door groepen bladeren



Houd deze knop ingedrukt om **SPEAKER** van de Beo4-display te verwijderen

BACK

*Met de Beo4 kunt u op het televisiescherm een lijst openen van luidsprekergroepen door **SPEAKER** te zoeken in het **LIST**-menu en de **middelste knop in te drukken**. Vervolgens kunt u een luidsprekergroep selecteren met de cijfertoetsen.*

Beo6-bediening ...

Druk hierop om de display **Scène** te openen



Druk hierop om **Geluid ...** te openen

Geluid ...

Druk hierop om de display **Luidsprekergroepen** te openen

Ldspr.-groepen

Druk hierop om de gewenste luidsprekergroep te selecteren. De geselecteerde luidsprekers worden automatisch ingeschakeld

1 - 9

Druk hierop om de display luidsprekergroepen te verwijderen en terug te gaan naar de gebruikte bron



Twee beeldbronnen tegelijkertijd bekijken

De Beo4/Beo6-afstandsbediening biedt toegang tot de functie dual-screen. Daarmee kunt u twee bronnen tegelijk bekijken. Het is mogelijk om een video- en een audiobron tegelijkertijd te openen. U kunt bijvoorbeeld tegelijkertijd kijken naar een videoband van een USB-bron en een tv-programma van uw set-top box, op voorwaarde dat de geselecteerde bronnen in uw systeem beschikbaar zijn.

Er zijn enkele beperkingen wanneer u gebruik maakt van de Picture-and-Picture-functie (P-AND-P) omdat bepaalde bronnen niet met elkaar kunnen worden gecombineerd. Zo is het niet mogelijk om twee HDMI-bronnen of twee gecodeerde kanalen op hetzelfde moment te bekijken. Wanneer een ongeldige combinatie wordt geselecteerd, verschijnt een boodschap op het televisiescherm.

Om een bron te kijken die in het menu BRONNENLIJST INSTELLEN is aangemeld als V.AUX, bijvoorbeeld een set-top box, drukt u op LIST en gebruikt u de navigatieknop omhoog of omlaag tot P-V.AUX verschijnt op de Beo4-display.

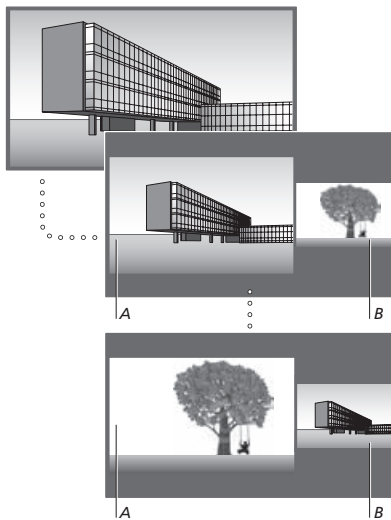

Als u het volume aanpast, heeft dit altijd betrekking op venster A, terwijl andere functies, zoals het selecteren van de kanalen, betrekking hebben op venster B. Als u een nieuwe bron selecteert, wordt de functie P-AND-P uitgeschakeld.

Terwijl u bijvoorbeeld naar de televisie kijkt ...

Beo4-bediening...

Druk hierop om P-AND-P te openen

LIST



P-AND-P



Druk bijvoorbeeld op H.MEDIA om de bron te bekijken aan de rechterkant van het scherm (B)

H.MEDIA

Druk hierop om het linker- en rechtervenster te verwisselen

MENU

0

Druk hierop om P-AND-P te openen en te schakelen tussen klein en groot voor het linker- en rechtervenster

LIST



P-AND-P



Beo6-bediening ...

Druk hierop om de display P-and-P te openen

P-and-P

Druk bijvoorbeeld op H.Media om de bron te bekijken aan de rechterkant van het scherm (B)

H.Media

Druk hierop om het linker- en rechtervenster te verwisselen

Verwisselen

Druk hierop om te schakelen tussen klein en groot voor het linker- en rechtervenster

Grootte

De functie dual-screen verlaten ...

Druk hierop om de functie te verlaten en om terug te keren naar normale weergave van de bron aan de linkerkant van het scherm (A) of selecteer gewoon een bron

BACK

Programma-informatie

U kunt informatie weergeven over het huidige programma of een Programmagids openen. U kunt ook de audio- en ondertiteltaal wijzigen of interactieve informatie oproepen via HbbTV.

Telkens als u van kanaal of zender wisselt, verschijnt de informatiedisplay kort op het scherm. U kunt de display ook handmatig openen door op de **blauwe** toets te drukken om programma-informatie weer te geven.*¹

¹*Als Digitale Tekst/HbbTV is ingeschakeld, moet u op **MENU** drukken voordat u op de **blauwe** knop drukt op de Beo4.

HbbTV is mogelijk niet beschikbaar op alle markten.

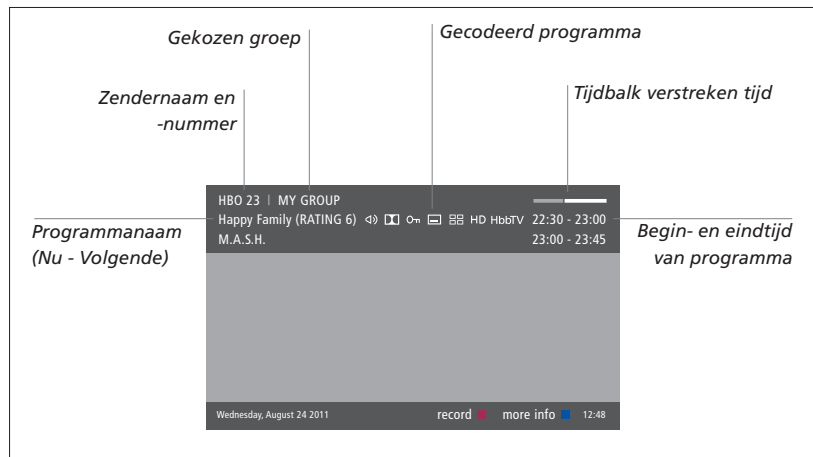

Voor meer programma-informatie drukt u op de **blauwe** toets terwijl de televisiedisplay wordt getoond.*¹ Druk op **BACK** om de programma-informatie af te sluiten. Op de Beo6 drukt u op **Informatie** op de Beo6-display.

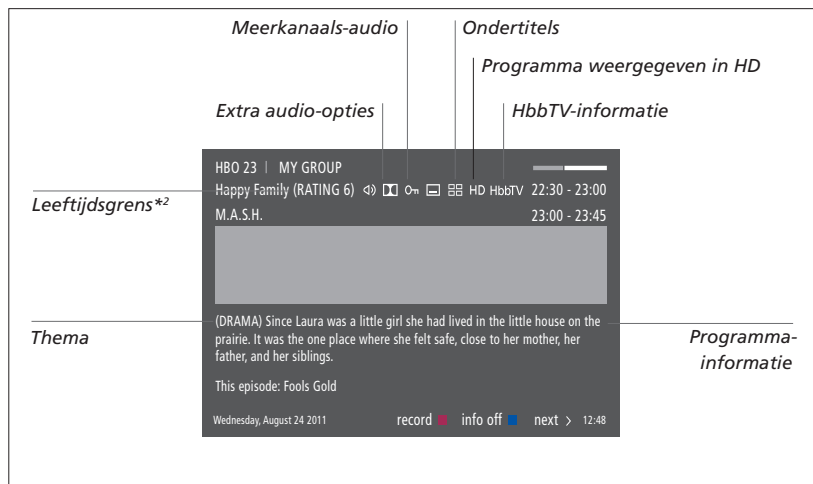



Wanneer de uitgebreide display op het scherm weergegeven wordt en er meer dan één pagina informatie is, dan kunt u naar onderen scrollen door de navigatieknop naar onderen te bewegen.



Ondertitels en extra audio-opties worden weergegeven door de pictogrammen bovenaan. Opgeliet: deze dienst wordt niet door alle zenders aangeboden.



²*Leeftijdsgrens is alleen zichtbaar indien verstrekt door uw provider.

Ondertitels en audio

De pictogrammen  en  geven aan dat er extra audio- of ondertitelopties beschikbaar zijn.

Bediening met de Beo4 indien er geen menu wordt weergegeven op het scherm ...

Druk hierop om het menu  ONDERTITELTAAL te openen,  of ...

... druk hierop om het menu  AUDIOTAAL te openen 

De audio-opties kunnen ook de extensie AC3 of AAC hebben, bijvoorbeeld, Engels AC3, wat wijst op verschillende geluidssystemen.

Bediening met de Beo6 indien er geen menu wordt weergegeven op het scherm ...

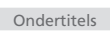
Druk hierop om het menu  ONDERTITELTAAL te openen, of ...

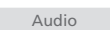
... druk hierop om het menu  AUDIOTAAL te openen

Met AUDIO LINKS en AUDIO RECHTS kunt u linkse of rechtse audio naar de luidspreker vóór richten.

Programmagids

U kunt een Programmagids weergeven met alle informatie over de huidige en volgende programma's op kanalen en zenders tot twee weken in de toekomst. Via de Programmagids kunt u ook overschakelen naar een ander kanaal of andere zender. Het is niet mogelijk op een Programmagids te tonen voor analoge kanalen en zenders.

Druk op de **groene** toets om de Programmagids te openen. Druk op de Beo6 op Progr. Gids.

Het is mogelijk dat het geluid uitgeschakeld wordt wanneer de Programmagids bijgewerkt wordt.

De taal van de Programmagids is de geselecteerde menutaal indien beschikbaar. Anders wordt de taal ingesteld die beschikbaar is via het signaal.

Vanuit de zenderprogrammagids ...

Druk hierop om informatie over een specifiek programma te bekijken 

Druk hier twee keer op om een gemarkeerd programma te selecteren 

Houd deze knop ingedrukt om informatie van het scherm te verwijderen 

Druk hierop om terug te gaan naar de Programmagids – Overzicht*¹ 

Vanuit de specifieke programma-informatie ...

Druk hierop om het kanaal te selecteren 

Druk hierop om terug te keren naar het vorige niveau 

Houd deze knop ingedrukt om informatie van het scherm te verwijderen 

Als u op de gele knop drukt terwijl er een zender gemarkeerd is in de Programmagids, dan kunt u een nieuwe groep selecteren.

*¹*Als HbbTV is ingeschakeld op het kanaal, werkt de gekleurde toets mogelijk niet.*

HbbTV

HbbTV (Hybrid Broadcast Broadband TV) is een online dienst waarbij u toegang krijgt tot een hele waaier aan diensten, zoals catch-up TV, wedstrijden, interactieve reclame en sociale netwerken. Om de informatie te bekijken, moet uw televisie verbonden zijn met het internet.

U kunt ervoor kiezen om HbbTV uit te schakelen per kanaal als u geen gebruik wilt maken van deze functie.

HbbTV wordt niet ondersteund door alle markten en de geleverde inhoud hangt af van de omroep. Het is ook mogelijk dat bepaalde inhoud door een omroep wordt geblokkeerd.

HbbTV activeren ...

Als HbbTV beschikbaar is, drukt u op de gekleurde toets die is aangeduid op het scherm



HbbTV blokkeren met een Beo4 ...

Terwijl u naar het kanaal kijkt, drukt u hierop om het HBBTV-menu te openen



Beweeg de navigatieknop naar links en rechts om AAN of UIT te selecteren om HbbTV te blokkeren

HbbTV blokkeren met een Beo6 ...

Terwijl u naar het kanaal kijkt, drukt u hierop om het HBBTV-menu te openen en volgt u de instructies op het scherm



Beweeg de navigatieknop naar links en rechts om AAN of UIT te selecteren om HbbTV te blokkeren



Functies inschakelen



Extra functies in uw televisie kunnen toegankelijk gemaakt worden via het menu FUNCTIES INSCHAKELEN. Neem voor meer informatie over extra functies contact op met uw dealer.

Sleutel voor het inschakelen van functies

Om extra functies in te schakelen moet u een sleutel invoeren. De sleutel kunt u aankopen bij uw dealer. De sleutel kan achteraf niet meer worden gedeactiveerd.

Een activeringssleutel invoeren ...

Roep het menu FUNCTIES 
INSCHAKELEN op onder 
INSTELLINGEN 

Selecteer de functie die u wilt 
activeren en druk om in te 
schakelen

Gebruik de cijferknoppen om de 
12-cijferige sleutel in te voeren

Als de cijfers ingevoerd zijn, 
druk dan op de **middelste**
knop om te bevestigen

U kunt een fout cijfer wissen door op de gele knop te drukken, alle cijfers kunnen worden gewist door op de rode knop te drukken.

HDMI Matrix

De HDMI Matrix zelf is een fysiek product dat kan worden aangesloten en dat u de mogelijkheid biedt om tot 32 externe bronnen aan te sluiten op 32 televisies in verschillende kamers en om toegang toe te krijgen tot de bronnen afzonderlijk vanaf elke tv of gelijktijdig in verschillende kamers via de Beo4/Beo6-afstandsbediening.

De HDMI Matrix moet worden aangesloten en ingesteld door uw Bang & Olufsen-dealer.

- Als u een Beo6-afstandsbediening gebruikt, moet ze opnieuw worden geconfigureerd voor u de HDMI Matrix kunt gebruiken.
- U kunt niet meer dan één HDMI Matrix aansluiten in een opstelling.

Instellingen in het menu HDMI MATRIX ...

In het menu HDMI MATRIX kunt u instellingen selecteren voor uw HDMI Matrix.

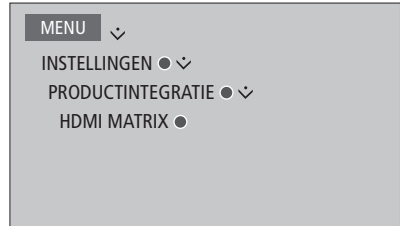

Een HDMI Matrix aansluiten ...

- > Open het menu HDMI MATRIX.
- > Markeer MATRIX VERBONDEN en gebruik de navigatieknop links om de selectie te openen.
- > Selecteer een HDMI-ingang en druk twee keer op de **middelste** knop.
- > Download een PUC-tabel voor de verbonden HDMI-bron. Volg de instructies op het scherm.
- > Markeer de gedownloade PUC-tabel en druk op de **middelste** knop.
- > Selecteer een PUC-ingang en druk op de **middelste** knop.
- > Selecteer het controletype STEKKER.
- > Selecteer modulatiemodus.
- > Druk op de **middelste** knop om de HDMI Matrix-instellingen op te slaan.
- > Druk op de **middelste** knop om verder te gaan.

De HDMI Matrix is nu geconfigureerd. Vervolgens moet u de met de HDMI Matrix verbonden bronnen configureren in het menu BRONNENLIJST INSTELLEN. Dit gebeurt op dezelfde manier als voor andere aangesloten apparatuur.

Als u later een opgeslagen HDMI Matrix-configuratie uitschakelt door het veld HDMI Matrix in te stellen op NEE, dan blijven uw instellingen voor INGANGEN opgeslagen. Dit betekent dat als u de HDMI Matrix inschakelt, de instellingen opnieuw verschijnen.

Voor informatie over het verwijderen van een bron, [zie pagina 13](#).

WebMedia

WebMedia is een extra functie die afzonderlijk gekocht kan worden als het geen ingebouwde functie van uw televisie is. Wanneer de aangekochte activeringsleutel is ingevoerd, wordt WebMedia beschikbaar op uw televisie.

Met WebMedia kunt u video's, YouTube-filmpjes, foto's en andere inhoud op het web zoeken. WebMedia integreert internetfuncties in uw televisie. U kunt ook verschillende apps toevoegen. Om WebMedia te gebruiken, moet uw televisie verbonden zijn met het internet, [zie Netwerkinstellingen](#).

De eerste keer dat u WebMedia opent, wordt u gevraagd om de gebruiksvoorwaarden te aanvaarden. Als u de fabrieksinstellingen van uw televisie herstelt, moet u de gebruiksvoorwaarden opnieuw aanvaarden. Als u bepaalde apps wilt kunnen vergrendelen, kunt u op dit moment een pincode ingeven.

WebMedia is mogelijk niet beschikbaar op alle markten.

WebMedia activeren

Druk hierop om de brontoets te activeren die is toegewezen aan WebMedia, bijvoorbeeld, DTV*¹

DTV

¹*U kunt ook het hoofdmenu openen, BRONNENLIJST selecteren, WEBMEDIA markeren en op de **middelste knop** drukken om de bron te activeren.

Basisnavigatie ...

Druk hierop om in de browser of beschikbare apps te navigeren



Druk hierop om te aanvaarden of te selecteren



Druk hierop om één niveau terug te gaan, houd deze knop ingedrukt om naar het WebMedia-startscherm te gaan

BACK

In een browser navigeren ...

Druk hierop om door webpagina's te bladeren



Druk hierop om de webpagina omhoog of omlaag te bewegen om beter te kunnen navigeren



Een app toevoegen ...

Open de App Gallery

Selecteer een land*²



Voeg de app toe volgens de instructies op het scherm. Ga naar het WebMedia-startscherm om de toegevoegde app te vinden.

Een app vergrendelen/ontgrendelen ...

U kunt de toegang tot sommige apps beperken door ze te vergrendelen met een pincode. Druk hierop terwijl de app gemarkeerd is om ze te vergrendelen/ontgrendelen



Voer uw WebMedia-pincode in (niet de pincode van de televisie)*³

0-9

Bevestig de code



Vervolg...

²*U kunt apps toevoegen uit verschillende landen. Sommige apps kunnen echter geblokkeerd worden door de omroep.

³*Als u geen pincode selecteerde toen u WebMedia voor de eerste keer activeerde, wordt u nu gevraagd om een pincode in te stellen voordat u de app kunt vergrendelen.

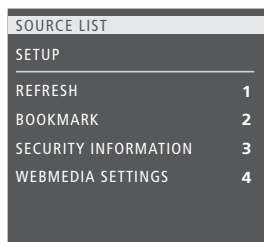

Wanneer WEBMEDIA als bron is gekozen, drukt u op **MENU** om de menu-overlay van WebMedia te openen. De knoppen van de afstandsbediening staan rechts in het menu en de functies die ze bedienen staan links.

Een pagina vernieuwen ...

U kunt een pagina vernieuwen wanneer die regelmatig wordt bijgewerkt, bijvoorbeeld een weerbericht of online kranten.

Een bladwijzer toevoegen ...

Terwijl u naar een webpagina kijkt, drukt u op **MENU** om een menu-overlay te openen. Druk op **2** om een bladwijzer toe te voegen voor die website.

Toegevoegde bladwijzers worden opgeslagen in de internettoepassing. Ga naar het WebMedia-startscherm en selecteer de internettoepassing om de toegevoegde bladwijzer te bekijken.

De veiligheidsinformatie van een pagina controleren ...

Via het menu beveiligingsinformatie kunt u de URL van de website controleren en veiligheidsinformatie ophalen.

De bron voor NU OP TV wijzigen ...

De functie NU OP TV toont een voorbeeld van wat er op de geselecteerde bron te zien is. Als u bijvoorbeeld HDMI 1 als bron heeft geselecteerd en er is een set-top box aangesloten, krijgt u een voorbeeld te zien van het huidige programma.

De bron wordt geselecteerd in het menu WEBMEDIA-INSTELL.

HomeMedia

U kunt muziek- en filmbestanden afspelen en door foto's bladeren die zijn opgeslagen op een opslagapparaat of een ander toestel dat is verbonden via een mediaserver die is voorzien van DLNA/UPnP. U krijgt toegang tot het menu HOMEMEDIA wanneer u een opslagapparaat aansluit op uw televisie.

Als u muziek en foto's heeft opgeslagen, kunt u de muziek starten en terugkeren naar het hoofdmenu om een diashow van uw foto's te starten. U kunt dus tegelijkertijd muziek afspelen en foto's bekijken.

Opslagapparaten zijn bijvoorbeeld USB-apparaten en gewone harde schijven die zijn aangesloten via USB of ethernet.

Voor ondersteunde bestandsformaten, zie www.beoplay.com/v1/support.

Gebruik HomeMedia

Tijdens het afspelen van muziek, ziet u het menu huidige ... met de hoes en informatie over artiest, titel en track indien beschikbaar. Wanneer u door uw muziek-, foto- en videobestanden bladert, kunt u met een druk op de **blauwe knop** meer informatie oproepen.

Naar uw muziek luisteren ...

Sluit een opslagapparaat met muziek aan

Druk hierop om de brontoets te activeren die is toegewezen aan de mediabrowser, bijvoorbeeld **H.MEDIA***1

Druk hierop om het opslagapparaat te selecteren met uw video's en druk op de **middelste knop**

Als het opslagapparaat een mediaserver is, druk dan hierop om het menu muziek of mappen weer te geven en druk op de **middelste knop**

Druk hierop om door uw bestanden en mappen te bladeren en druk op de **middelste knop** om de map te openen of het bestand af te spelen

Druk hierop om in de track te bladeren tijdens het afspelen. Houd deze toets ingedrukt om te spoelen tijdens het afspelen. Druk nogmaals om de snelheid van het spoelen te wijzigen*2

Druk hierop om te pauzeren **STOP**

Druk hierop om het afspelen te hervatten **PLAY**

Druk hierop om terug te gaan naar vorige menu's of houd ingedrukt om terug te keren naar het hoofdmenu **BACK**

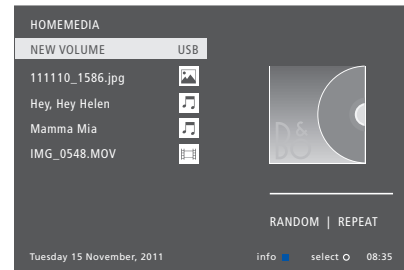

U kunt ook de weergave HUIDIGE MUZIEK oproepen door op **MENU** en vervolgens op de **rode knop** te drukken. Druk op de **Beo6** op **Muziek**.

*1***H.MEDIA** staat in de **Beo4 LIST**. U kunt ook het hoofdmenu openen, **BRONNENLIJST** selecteren, **HOMEMEDIA** markeren en op de **middelste knop** drukken om HomeMedia te activeren.

*2*Tijdens het weergeven van diashows of video's kunt u niet bladeren in tracks of muziekbestanden pauzeren.

Vervolg...

Door uw foto's bladeren ...

Sluit een opslagapparaat met foto's aan

Druk hierop om de brontoets te activeren die is toegewezen aan de mediabrowser, bijvoorbeeld **H.MEDIA***¹

Druk hierop om het opslagapparaat te selecteren met uw foto's en druk op de **middelste** knop

Als het opslagapparaat een mediaserver is, markeer dan het menu huidige foto of mappen en druk op de **middelste** knop

Druk hierop om door uw bestanden en mappen te bladeren en druk op de **middelste** knop om de map te openen

Druk hierop om uw foto op volledig scherm te openen. De diashow start automatisch

Druk hierop om de diashow te pauzeren

Druk hierop om de diashow te hervatten

Druk hierop om naar de vorige of volgende foto te gaan, ook in de pauzmodus

Druk hierop om informatie over de huidige foto te bekijken. (Beo6: Druk op **Informatie**)

Druk hierop om een diashow te sluiten en terug te keren naar het browserscherm of terug te gaan naar vorige menu's. Houd ingedrukt om terug te keren naar het hoofdmenu

H.MEDIA



STOP

PLAY



BACK

Om een foto naar links of naar rechts te draaien, drukt u op **MENU** vervolgens op **2** of **3** of beweegt u de navigatieknop naar links of naar rechts. Op de Beo6 drukt u op **< Rotate of Rotate >**.

U kunt ook de weergave **HUIDIGE FOTO** oproepen door op **MENU** en vervolgens op de **groene knop** te drukken. Op de Beo6 drukt u op **Foto**.

¹**H.MEDIA** staat in de Beo4 **LIST**. U kunt ook het hoofdmenu openen, **BRONNENLIJST** selecteren, **HOMEMEDIA** markeren en op de **middelste knop** drukken om HomeMedia te activeren.

Videobestanden weergeven ...

Sluit een opslagapparaat met videobestanden aan

Druk hierop om de brontoets te activeren die is toegewezen aan de mediabrowser, bijvoorbeeld **H.MEDIA***¹

Druk hierop om het opslagapparaat te selecteren met uw video's en druk op de **middelste** knop

Als het opslagapparaat een mediaserver is, druk dan hierop om het menu VIDEO of MAPPEN weer te geven en druk op de **middelste** knop

Druk hierop om door uw bestanden en mappen te bladeren en druk op de **middelste** knop om de map te openen of het bestand af te spelen

Druk hierop om te pauzeren

Druk hierop om het afspelen te hervatten

Druk hierop om minuut per minuut te bladeren. Houd de knoppen ingedrukt om te spoelen. Druk nogmaals om de snelheid van het spoelen te wijzigen

Druk hierop om naar een specifiek tijdstip in het bestand te springen

Druk hierop om de videoband te sluiten en terug te keren naar het browserscherm of terug te gaan naar vorige menu's. Houd ingedrukt om terug te keren naar het hoofdmenu

H.MEDIA



STOP

PLAY



0 - 9

BACK

U kunt ook de weergave **HUIDIGE VIDEO** oproepen door op **MENU** en vervolgens op de **gele knop** te drukken. Op de Beo6 drukt u op **Video**.

Een lijst met onlangs gekozen bestanden tonen

U kunt een korte lijst weergeven van de bestanden die u onlangs heeft afgespeeld op de huidige aangesloten opslagapparaten.

Druk op de brontoets die is toegewezen aan de mediabrowser om deze te activeren, bijvoorbeeld **H.MEDIA**.^{*1} De onlangs afgespeelde bestanden worden getoond onder de lijst met gedetecteerde opslagapparaten

H.MEDIA

Druk hierop om een bestand te markeren dat u wilt afspelen en druk op de **middelste** knop



Om de lijst met recente bestanden te wissen, drukt u op **MENU** en vervolgens op **1**. Op de Beo6 drukt u op **Geschiedenis wissen**.

¹*H.MEDIA staat in de Beo4 LIST. U kunt ook het hoofdmenu openen, BRONNENLIJST selecteren, HOMEMEDIA markeren en op de **middelste** knop drukken om HomeMedia te activeren.

Browserinstellingen invoeren

U kunt uw muziekbestanden afspelen of door uw foto's bladeren in willekeurige volgorde of de weergave herhalen, of bladeren wanneer u aan het einde bent van al uw muziekbestanden, foto's of videobestanden. U kunt ook de vertraging van de diashow instellen om te bepalen hoe lang elke foto wordt weergegeven voordat de volgende foto wordt getoond.

Om het menu **INSTELLINGEN** te openen, drukt u op **MENU** en vervolgens op **4**. Op de Beo6 drukt u op **Instellingen**.

Wanneer een foto wordt gedraaid, wordt de timer van de diashow gereset.

*U vindt HOMEMEDIA ook terug door het hoofdmenu te openen en het menu **INSTELLINGEN** te selecteren.*

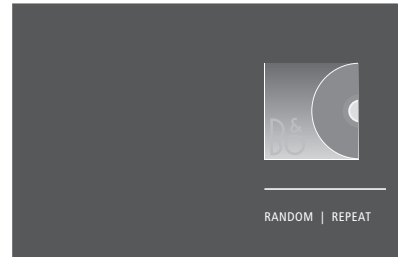

Voorbeeld van afspeelmodus.

Als u HomeMedia gedurende 30 seconden niet bedient, wordt de afspeelmodus gestart en wordt alleen de informatie huidige ... getoond. Druk op **BACK** om de browserlijst opnieuw weer te geven op het scherm. U kunt de afspeelmodus ook handmatig activeren door op **BACK** te drukken terwijl het hoofdmenu van HomeMedia wordt getoond.

Sleep Timers

Uw televisie beschikt over een ingebouwde Sleep Timer die uw televisie uitschakelt na een opgegeven aantal minuten.

Een Sleep Timer instellen

U kunt ervoor zorgen dat de televisie zichzelf automatisch uitschakelt na een paar minuten.

De Sleep Timer inschakelen met de Beo4 ...

Druk hierop om **SLEEP** weer te geven op de Beo4-display*¹

LIST



SLEEP



Druk meermaals tot het gevraagde aantal minuten of **OFF** wordt weergegeven op het televisiescherm

¹*Als u op de Beo4-display **SLEEP** wilt oproepen, moet u deze functie eerst toevoegen aan de lijst met Beo4-functies.

De Sleep Timer inschakelen met de Beo6 ...

Druk meermaals hierop om het aantal minuten of **Uit** te selecteren

Sleep

Stroominstellingen

Als u wilt dat uw televisie sneller opstart, kunt u een snelstarttimer instellen voor een of twee specifieke periodes. Dat zal het stroomverbruik in stand-by verhogen in die periodes vergeleken met wanneer de televisie in gewone stand-by staat.

Anderzijds kunt u energie besparen op een aantal andere functies van de televisie, zoals geluid, beeld en netwerk. Als u energiebesparing instelt voor het beeld, kunt u aan de hand van een voorbeeld de beeldkwaliteit zien voor elke optie zodat u beter in staat bent om de combinatie van energieverbruik en kwaliteit te kiezen die het best bij u past.

In het menu AUTOM. STAND-BY kunt u de televisie instellen om automatisch uit te schakelen na een bepaalde tijd zonder activiteit.

Het stroomverbruik instellen

Stel het stroomverbruik in voor stand-by, geluid, beeld en netwerk. De televisie kan worden ingesteld om zichzelf na een periode van inactiviteit in stand-bystand te zetten. De fabrieksinstelling is 4 uur. Deze functie is alleen van toepassing in videomodus, niet in audiomodus.



Om de opstarttijd te verminderen of om de automatische stand-by in te stellen, opent u het menu STAND-BY.*¹

Om de energiebesparing voor het geluid in te stellen, opent u het menu GELUID.

Om de energiebesparing voor het beeld in te stellen, opent u het menu BEELD.

Om de energiebesparing voor het netwerk in te stellen, opent u het menu NETWERK.

Als AUTOM. STAND-BY is geactiveerd, zal er een bericht op het televisiescherm verschijnen als de televisie niet werd bediend gedurende de tijd ingesteld in het menu. De televisie schakelt dan automatisch in stand-by als u niets doet.

Wanneer er gedurende 15 minuten geen bronsignaal wordt gedetecteerd, wordt de televisie overgeschakeld op stand-by.

¹Wanneer een snelstarttimer actief is, zal het stand-by lampje kort ononderbroken groen oplichten en zal uw televisie binnen enkele seconden inschakelen. Als uw televisiesignaal afkomstig is van een aangesloten set-top box, wordt de opstarttijd van de televisie ook beïnvloed door de opstarttijd van de set-top box. Door een snelstarttimer in te stellen, verhoogt het stroomverbruik tijdens de ingestelde periode.

Toegangsbeheer

In het menu TOEGANGSBEHEER kunt u een kinderslot inschakelen waarmee u bepaalde zenders kunt vergrendelen. U kunt ook een leeftijdsgrens instellen die bepaalt voor welke programma's een toegangscode ingevoerd moet worden.

Als u een kanaallijst opent, kunt u kanalen vergrendelen en ontgrendelen zodat anderen ze niet kunnen bekijken. Als u een kanaal vergrendelt in de hoofdlijst, wordt het kanaal ook vergrendeld in alle kanaalgroepen waarin ze voorkomt. Wanneer u toegang tot een vergrendelde zender wilt hebben, wordt u gevraagd de toegangscode in te voeren.

Het toegangsbeheersysteem is niet hetzelfde als het pincodesysteem voor uw televisie. Om het uzelf gemakkelijker te maken, kunt u er echter voor kiezen om voor beide systemen dezelfde code te kiezen.

De toegangscode die hier wordt beschreven is ook niet dezelfde als de pincode die u bij uw Smart Card ontvangt. Voor informatie over de pincode van de Smart Card kunt u contact opnemen met uw provider.

Het toegangsbeheersysteem instellen

Schakel de toegangscode in om kanalen te vergrendelen en te voorkomen dat anderen de kanaallijsten wijzigen. U kunt ook een leeftijdsgrens instellen om de toegang te beperken tot bepaalde programma's die boven de grens vallen, op voorwaarde dat informatie over de leeftijdsgrens beschikbaar is bij de provider.

U kunt de toegangscode altijd wijzigen. De eerste keer dat u het menu TOEGANGSBEHEER opent, wordt u gevraagd om een nieuwe toegangscode in te voeren.

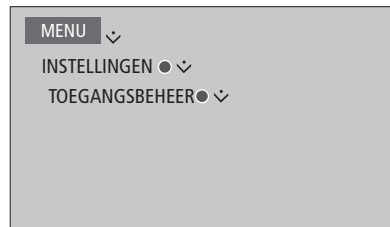

Op sommige markten is het niet mogelijk om toegangsbeheer uit te schakelen voor programma's met een rating van 18 jaar en moet u de toegangscode invoeren telkens wanneer u zo een programma opent.

Op sommige markten is het niet mogelijk om de toegangscode '0000' te kiezen.

Als u uw code bent vergeten ...

Als u uw toegangscode bent vergeten, gaat u naar het menu TOEGANGSBEHEER en voert u drie keer '9999' in. Het toegangsbeheersysteem wordt dan uitgeschakeld en u moet het vervolgens opnieuw inschakelen en een nieuwe persoonlijke code invoeren. Merk op dat het uitschakelen van het toegangsbeheersysteem verboden wordt door sommige programma-aanbieders.

Het pincodesysteem

Het pincodesysteem is bedoeld om normaal gebruik van de televisie onmogelijk te maken voor iemand die de pincode niet kent. U kunt zelf kiezen of u het pincodesysteem activeert.

Als het pincodesysteem actief is en de televisie langer dan 15-30 minuten geen stroom heeft ontvangen, treedt het pincodesysteem in werking.

Als de televisie daarna opnieuw wordt aangezet, schakelt ze zichzelf na drie minuten uit. Nadat de pincode is ingevoerd, kan de televisie weer normaal worden gebruikt.

BELANGRIJK! Als u de televisie de eerste keer inschakelt en u wordt gevraagd een pincode in te voeren, gebruik dan de pincode die u van uw dealer heeft ontvangen.

Het pincodesysteem activeren

Als het pincodesysteem al is geactiveerd, wordt u gevraagd om uw pincode in te voeren wanneer u het menu PINCODE opent. U kunt uw pincode op elk moment in- of uitschakelen en u kunt de pincode wijzigen



Als u per ongeluk een verkeerde toets indrukt tijdens het invoeren van een code, druk dan op de **gele** knop om het laatste teken te wissen of druk op de **rode** knop om het invoerveld te wissen.

Als vijf keer na elkaar een onjuiste code wordt ingetoetst, wordt de tv uitgezet en blijft ze drie uur lang volledig uitgeschakeld. In die periode is bediening van de tv niet mogelijk. Het stand-by lampje knippert snel rood.

Als u uw pincode meer dan vijf keer binnen een periode van drie uur wijzigt, heeft u gedurende drie uur geen toegang meer tot het menu PINCODE als de stekker van de televisie niet uit het stopcontact wordt gehaald. Als u de stekker van de televisie uit het stopcontact haalt, begint de periode van drie uur opnieuw te lopen.

Mocht u uw code kwijtraken of vergeten, neem dan contact op met uw dealer. Uw dealer kan u een mastercode geven waarmee u uw pincode kunt uitschakelen.

Software- en service-update

U kunt via uw televisie software-informatie weergeven, de software updaten en, indien beschikbaar, een PUC-tabel (Peripheral Unit Controller) downloaden om bijvoorbeeld een set-top box te bedienen met uw Beo4/Beo6-afstandsbediening.

Wij raden aan om automatische software-updates toe te staan (internetverbinding vereist).

Software-informatie tonen

U kunt informatie opzoeken over de huidige softwareversie, de releasedatum en de beschikbare Release Notes.

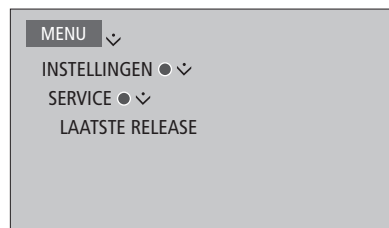

De software updaten

Om beschikbare software-updates te downloaden, moet uw televisie verbonden zijn met het internet. Wij raden aan dat u de televisie instelt om automatisch de software te updaten.

U kunt beschikbare software-updates ook van www.beoplay.com/v1/support downloaden naar een USB-apparaat. Sluit het USB-apparaat vervolgens aan op de USB-poort in het aansluitpaneel.

Neem voor meer informatie over software-updates contact op met uw dealer.

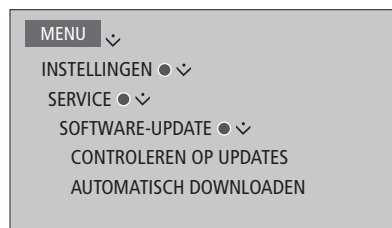

Terwijl de televisie de software bijwerkt, knippert het stand-by-lampje rood en mag de televisie niet worden losgekoppeld van het stroomnet.

PUC-tabellen downloaden of verwijderen

Als u bijvoorbeeld een set-top box heeft aangesloten op de televisie en er is een PUC-tabel (Peripheral Unit Controller) voor deze set-top box beschikbaar op het internet, kunt u de PUC-tabel downloaden en uw Beo4/Beo6-afstandsbediening gebruiken om uw set-top box te bedienen.

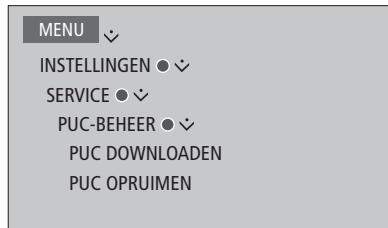

*Afhankelijk van uw PUC-apparatuur die gebruik maakt van infrarood moet u mogelijk op **SHIFT + 9** drukken op uw Beo4 om de apparatuur in te schakelen. **SHIFT** is terug te vinden in de Beo4 LIST.*

Normaal gezien configureert u de bron wanneer die wordt aangesloten, zoals uitgelegd [op pagina 12](#), maar u kunt ook later een PUC-tabel downloaden.

U kunt PUC-tabellen ook weer verwijderen, maar zorg ervoor dat u geen tabellen verwijdert die op dat moment worden gebruikt door aangesloten producten.

Uw televisie moet verbonden zijn met het internet om PUC-tabellen te downloaden. Neem voor informatie over PUC-tabellen contact op met uw dealer.

Digitale Tekst

Uw televisie biedt ondersteuning voor Digitale Tekst/MHEG dat in sommige landen en voor sommige CA-modules nodig is om bijvoorbeeld een aantal MHEG-toepassingen te activeren wanneer die beschikbaar zijn op een kanaal. Wanneer Digitale Tekst ingeschakeld is, zal de bediening van de televisie met een Beo4 op sommige vlakken verschillen met wat in deze handleiding beschreven staat.

Digitale Tekst/MHEG-bediening inschakelen

Als uw land of CA-module vereist dat Digitale Tekst wordt ingeschakeld, moet u deze functie mogelijk zelf inschakelen.

*De functies van Digitale Tekst kunnen verschillen in uitzicht en worden geactiveerd door op **TEXT** of een gekleurde knop te drukken.*

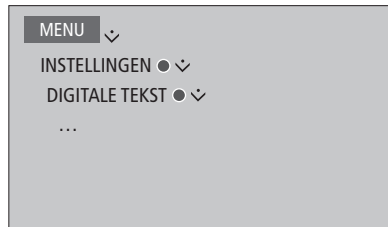

*Wanneer Digitale Tekst is ingeschakeld en geen menu op het scherm wordt weergegeven, moet u op **MENU** drukken voordat u op een gekleurde knop drukt om een functie te activeren.*

Teletekst

U kunt teletekst bedienen via de menubalk bovenaan de teletekstpagina of met de pijltjestoetsen op uw afstandsbediening. U kunt uw favoriete teletekstpagina's ook opslaan om er snel toegang toe te krijgen.

Als Digitale Tekst is ingeschakeld en er is een MHEG-toepassing beschikbaar voor het huidige kanaal, zal die toepassing worden gestart in plaats van teletekst door op **TEXT** te drukken.

Druk wanneer teletekst is geactiveerd op **TEXT** om te wisselen tussen dubbel scherm en volledig scherm.

Dagelijkse bediening

Teletekst in- en uitschakelen ...

Druk hierop om de startpagina van teletekst te openen

TEXT

Druk hierop om terug te keren naar de vorige pagina

BACK

Houd deze knop ingedrukt om teletekst af te sluiten

BACK

Naar een andere pagina gaan ...

Open de teletekstpagina's die u wilt zien

0-9

Druk hierop om omhoog of omlaag te bladeren in pagina's

▲▼

Druk hierop om naar PAGINA te gaan en te bladeren, of ...

<◇

... druk hierop om een pagina te selecteren

0-9

Druk hierop om naar de indexpagina's te gaan

●

Bladeren van subpagina's stoppen ...

Stop het bladeren, of ...

STOP

... ga naar STOP en druk hierop

<>

●

Druk hierop om een subpagina te selecteren

◇

of

0-9

Herstart bladeren

●

Een teletekstpagina vergroten ...

Druk hierop om naar GROOT te gaan

<>

Druk hierop om te schakelen tussen de bovenste en onderste paginahelft en normale weergave

●

*Ga om verborgen tekst op een teletekstpagina weer te geven naar TONEN en druk op de **middelste knop**.*

Favoriete teletekstpagina's opslaan

Er zijn negen MEMO-pagina's beschikbaar voor de teletekstdienst van elk tv-kanaal.

Een MEMO-pagina maken ...

Open een pagina die u vaak bekijkt



Druk hierop om de cursor via de menubalk te verplaatsen naar INSTEL. en druk op de **middelste** knop. De 9 beschikbare MEMO-plaatsen worden weergegeven op nummer



Druk hierop om de huidige pagina op te slaan. De cursor schakelt nu over naar de volgende beschikbare MEMO-plaats



Druk hierop om de volgende teletekstpagina te selecteren die u wilt opslaan



Herhaal de procedure voor elke pagina die u wilt opslaan

Druk hierop om de MEMO-instellingen te verlaten, verplaats de cursor naar TERUG op de teletekstmenubalk en druk op de **middelste** knop



Dagelijks gebruik van MEMO-pagina's

Soms wilt u snel even uw MEMO-pagina's raadplegen, bijvoorbeeld om de verkeersinformatie te lezen 's ochtends voor u naar uw werk vertrekt.

MEMO-pagina's bekijken ...

Druk hierop om teletekst te openen



Druk hierop om door de MEMO-pagina's te bladeren



Een MEMO-pagina verwijderen ...

Druk hierop om de cursor te verplaatsen naar INSTEL. en druk op de **middelste** knop



Druk hierop om de cursor te verplaatsen naar de MEMO-pagina die u wilt verwijderen en druk op de **gele** knop



Teletekstondertitels voor een programma weergeven ...

Als u beschikbare teletekstondertitels automatisch wilt weergeven wanneer u een bepaald programma kiest, kunt u de teletekstondertitels als MEMO-pagina 9 opslaan.

Andere apparatuur bedienen met de Beo4 of Beo6

De ingebouwde Peripheral Unit Controller (PUC) fungeert als een vertaler tussen aangesloten videoapparatuur, zoals een set-top box, videorecorder of blu-ray-speler en uw Bang & Olufsen-afstandsbediening.

U kunt de Bang & Olufsen-afstandsbediening gebruiken om toegang te krijgen tot de functies van producten van een ander merk dan Bang & Olufsen.

Wanneer u de producten inschakelt, zijn de functies beschikbaar via een menu-overlay op het televisiescherm of via de Beo6-display.

Instructies over de diverse functies van uw apparatuur vindt u in de handleidingen van de producten zelf.

Sommige functies van de televisie zijn mogelijk niet beschikbaar wanneer apparatuur van een ander merk dan Bang & Olufsen is aangesloten. Niet alle aangesloten videoapparatuur wordt ondersteund door Bang & Olufsen. Neem voor informatie over ondersteunde apparatuur contact op met uw dealer.

De Beo4-afstandsbediening gebruiken

Met een Beo4-afstandsbediening zijn sommige functies rechtstreeks beschikbaar via de Beo4 wanneer u de apparatuur inschakelt. Extra functies zijn beschikbaar via een menu-overlay die u op het scherm kunt weergeven. In dit menu kunt u zien welke Beo4-knoppen specifieke diensten of functies activeren.

Uw Bang & Olufsen-dealer kan u een 'PUC mapping'-overzicht verstrekken met meer gedetailleerde uitleg over het bedienen van de aangesloten apparatuur met de Beo4.

Druk op de brontoets die is geconfigureerd voor een aangesloten apparaat, zoals DVD om het apparaat in te schakelen

DVD

Druk hierop om het hoofdmenu weer te geven samen met de bronspecifieke functies

MENU

Druk hierop om de gewenste functie te activeren

0-9

of

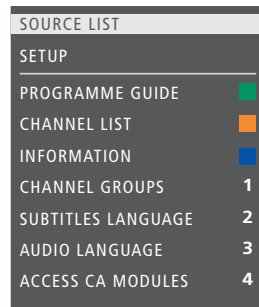

SOURCE LIST	
SETUP	
PROGRAMME GUIDE	■
CHANNEL LIST	■
INFORMATION	■
CHANNEL GROUPS	1
SUBTITLES LANGUAGE	2
AUDIO LANGUAGE	3
ACCESS CA MODULES	4

Voorbeeld van een menu-overlay. De Beo4-knoppen staan rechts in het menu en de functies die ze bedienen staan links. Het menu kan ook knoppen bevatten van de afstandsbediening die met uw apparatuur werd meegeleverd.

Rechtstreekse bediening met de Beo4

Als u weet met welke gekleurde Beo4-knop u de gewenste functie activeert, kunt u die functie selecteren zonder dat u daarvoor eerst de menu-overlay hoeft weer te geven.

Als uw apparatuur is ingeschakeld ...

Druk hierop om een functie te activeren

Houd deze knop ingedrukt om de Programmagids of 'Nu/Volgende' op het scherm weer te geven als u apparatuur gebruikt die deze functies ondersteunt

Druk hierop om de gewenste functie te activeren

MENU

0-9

Sommige PUC-apparaten die gebruik maken van infrarood moeten worden ingeschakeld door middel van **SHIFT + 9** op uw Beo4-afstandsbediening. Als u op het Beo4-display **SHIFT** wilt oproepen, moet u deze functie eerst toevoegen aan de functielijst van de Beo4.

De Beo6-afstandsbediening gebruiken

De voornaamste functies van uw apparatuur kunnen bediend worden met de Beo6-afstandsbediening. Het is echter mogelijk dat niet alle functies ondersteund worden door de Beo6. De beschikbare diensten en functies worden getoond op de Beo6-display wanneer u de apparatuur inschakelt.

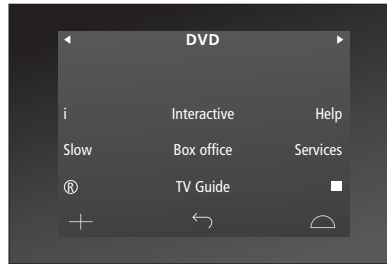

Druk op een brontoets om de aangesloten apparatuur, zoals DVD, in te schakelen

DVD

Voorbeeld van een Beo6-display gebruikt om een set-top box te bedienen.

Druk op de knop op de Beo6-display die de gewenste functie activeert, of ...

...

... druk hierop om het hoofdmenu weer te geven samen met de bronspecifieke functies

Menu

Druk op de knop die de gewenste functie activeert

1 - 9

of



Netwerkinstellingen

U kunt uw televisie aansluiten op een netwerk via een bekabelde of draadloze verbinding. Voor een draadloze verbinding moet u de draadloze netwerkanenne aansluiten. Zie de handleiding Aan de slag voor meer informatie over de verbinding. Voor de meest betrouwbare netwerkverbinding raadt Bang & Olufsen de bekabelde variant aan.

Neem voor meer informatie over de netwerkinstallatie van Bang & Olufsen contact op met uw dealer.

Op sommige markten is het niet mogelijk om een draadloze verbinding in te stellen en moet u in de plaats daarvan met een bekabelde verbinding werken.

Bang & Olufsen raadt aan dat u een afzonderlijke, door Bang & Olufsen aanbevolen router en toegangspunt gebruikt voor de beste weergave van digitale bestanden.

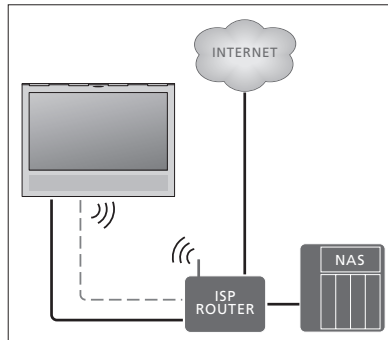

Voorbeeld van een eenvoudige opstelling met kabels of draadloos.

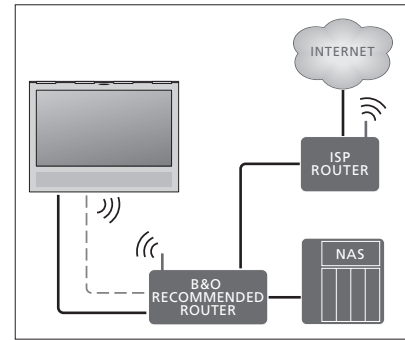

Voorbeeld van een aanbevolen netwerkopstelling met kabels of draadloos.

Een bekabelde verbinding maken

Sluit één uiteinde van de ethernetkabel aan op de router en het andere uiteinde op de ethernet aansluiting van de televisie. We gaan ervan uit dat u de DHCP-dienst in uw netwerk ingeschakeld heeft.

Als de LAN-instellingen automatisch worden uitgevoerd, wordt automatisch een IP-adres, subnetmasker, gateway en DNS-server toegewezen. Als de instellingen handmatig moeten worden uitgevoerd, of als het IP-adres, subnetmasker, gateway en DNS-server om de een of andere reden niet automatisch worden toegewezen, moet u deze informatie handmatig oproepen.

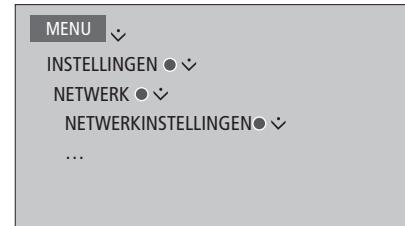

- > Druk op de **groene** knop om de LAN-verbinding een naam te kunnen geven.*¹
- > Druk op de **middelste** knop om de naam op te slaan en terug te keren naar het menu LAN-INSTELLINGEN.
- > Beweeg de navigatieknop omlaag om CONFIGURATIE te markeren.
- > Beweeg de navigatieknop naar links of naar rechts om HANDMATIG of AUTOMATISCH te selecteren.
- > Druk op de **middelste** knop om de instelling op te slaan.

Als u HANDMATIG heeft geselecteerd voor de configuratie, moet u een waarde invoeren voor het IP-ADRES, het SUBNETMASKER, de GATEWAY en DNS. Druk op de **middelste** knop om de instellingen op te slaan.

¹*U kunt alleen Latijnse karakters gebruiken om de LAN-verbinding een naam te geven.

Een draadloze verbinding maken

U kunt automatisch een draadloze verbinding tot stand brengen met uw netwerk als uw router over WPS beschikt (Wireless Protected Setup). U kunt de verbinding ook handmatig tot stand brengen. We nemen aan dat u de DHCP-dienst in uw netwerk heeft ingeschakeld en dat de SSID niet verborgen is.

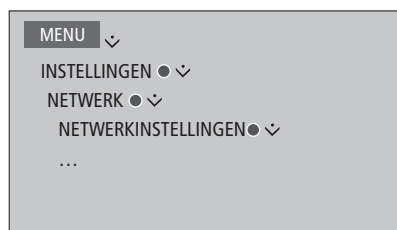

Automatisch verbinding maken met een draadloos netwerk ...

- > Druk op de **middelste** knop om het menu WLAN-INSTELLINGEN te openen en markeer WLAN.
- > Druk op de WPS-knop van uw router om de WPS-functie te activeren.
- > Beweeg de navigatieknop naar links of rechts om draadloze LAN in te schakelen en sla de instelling op.
- > Beweeg de navigatieknop omlaag om BEVEILIGDE WLAN-VERBINDING te markeren en druk op de **middelste** knop om het menu weer te geven. Hier ziet u de status van de draadloze verbinding. Als VERBONDEN wordt weergegeven op het scherm, is uw televisie correct geconfigureerd op het netwerk.
- > Druk op de **middelste** knop om terug te keren naar het menu NETWERK.

Handmatig verbinding maken met een draadloos netwerk ...

- > Druk op de **middelste** knop om het menu WLAN-INSTELLINGEN te openen en markeer NETWERKLIJST.
- > Druk op de **middelste** knop om het menu NETWERKLIJST te openen.
- > Druk op de **gele** knop als u de lijst met netwerken wilt vernieuwen.
- > Beweeg de navigatieknop omhoog of omlaag om een netwerkrouter te markeren en druk op de **middelste** knop om het wachtwoord in te voeren.*¹
- > Gebruik de navigatieknop om het wachtwoord van uw draadloze netwerk in te voeren en druk op de **middelste** knop om de verbinding tot stand te brengen. Als VERBONDEN wordt weergegeven op het scherm, is uw televisie correct geconfigureerd op het netwerk.
- > Druk op de **middelste** knop om terug te keren naar het menu NETWERK.

Het signaal van uw draadloze netwerk controleren ...

- > Open het menu NETWERKINFO en markeer GEAVANCEERDE INFO (WLAN).
- > Druk op de **middelste** knop om het menu GEAVANCEERDE INFO (WLAN) te openen.
- > Controleer de signaalsterkte in het menu NIVEAU:

- ***** Uitstekende verbinding
- ***** Erg goede verbinding
- *** Goede verbinding
- ** Stabiele verbinding
- * Onstabiele verbinding

Denk eraan dat uw televisie draadloos verbonden moet zijn om toegang te hebben tot dit menu.

Voor meer informatie over uw router raadpleegt u de met de router meegeleverde handleiding

Uw televisie ondersteunt 2,4 GHz en 5 GHz. Neem voor meer informatie contact op met uw dealer.

Netwerkinformatie weergeven

U kunt informatie over uw netwerkverbinding bekijken in het menu NETWERKINFO.

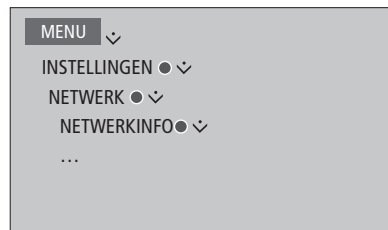

Opgelet: Een instelling die vroeger goed werkte, kan na veranderingen in de omgeving problemen opleveren. Controleer uw ethernetverbinding of router. Als dit probleem zich blijft voordoen, neem dan contact op met uw dealer.

Twee televisies in dezelfde ruimte

Als u uw televisie in een ruimte plaatst waarin al een andere Bang & Olufsen-televisie staat en beide apparaten kunnen signalen van de afstandsbediening ontvangen, dan moet u de Option-instelling van de televisie wijzigen. Zo voorkomt u dat beide televisies tegelijk worden bediend.

Wanneer u een Option van de televisie programmeert, koppel dan de televisie die u niet wilt programmeren los van de netstroom. Hiermee garandeert u dat alleen de televisie die u wilt programmeren de Option-programmering ontvangt.

Eén afstandsbediening voor beide televisies

Om te zorgen dat uw televisie goed functioneert, moet u de televisie programmeren op de correcte Option-instelling. Als u een Beo4 heeft, moet u uw televisie instellen op Option 4. Als u een Beo6 heeft, moet u de televisie instellen op de juiste zone*.¹

Option-instelling met de Beo4 ...

Houd de toets  ingedrukt op de Beo4 en druk op



Laat beide knoppen los

Druk hierop om **OPTION?** weer te geven op de Beo4-display



Druk hierop om **V.OPT** weer te geven op de Beo4-display en druk op **4**



Option-instelling met de Beo6 ...

Ga vóór de televisie staan

Houd de knop  ingedrukt en druk tegelijkertijd op de **middelste knop** om het menu **Instellingen** op de Beo6 weer te geven



Laat beide knoppen los

Druk hierop om het scherm **Opties programmeren** te openen op de Beo6



Druk op de knop die overeenstemt met de zone waarin uw televisie is geplaatst

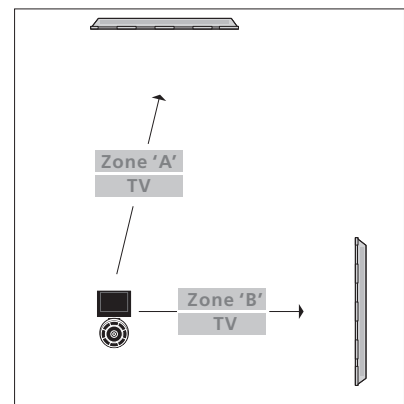
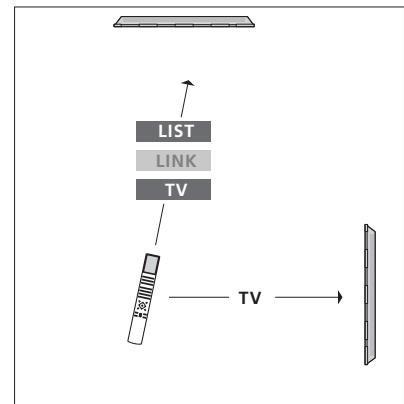
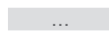

Beo4 – De televisie bedienen in Option 4 ...

Doorgaans activeert u een bron, bijvoorbeeld TV, door eenvoudigweg op de betreffende brontoets op de afstandsbediening te drukken. Als u de televisie instelt op Option 4, moet u echter het volgende doen als u een Beo4 heeft:

Druk hierop om **LINK** weer te geven op de Beo4-display



Druk vervolgens op een brontoets, bijvoorbeeld **TV**



¹*OPGELET! Neem voor meer informatie over keuze van de zone contact op met uw dealer.